

樹庵

# JUANN CUP

VOLLEYBALL CHAMPION SHIPS  
in GIFU

最終結果



令和元年12月21日(土) 22日(日)

主催 JUANN CUP 2019 運営実行委員会

【1日のスケジュール】

集合後15分後に監督会議を始めます。

12月21日（土）予選リーグ戦 決勝トーナメント出場決定戦

受付集合 8:30  
監督会議 8:45  
開会式 9:15 各会場  
予選リーグ  
試合開始 10:00

試合終了  
懇親会 19:00 懇親会 会場：樹庵

12月22日（日）決勝トーナメント戦 閉会式  
※前日の試合結果により、会場が変わります。

受付集合 8:30  
監督会議 8:45  
試合開始 9:30

表彰  
閉会式 16:00頃 各会場

# JUANN CUP



- ①主 催           JUANN CUP 2019 運営実行委員会
- ②目 的           試合を通じてお互いの技術の向上を目指し、よりいっそうのレベルアップを図る。  
また、バレーボールを通じての健全育成及びお互いの友情を深める。
- ③参加チーム     県内外 32チーム ※組み合わせ参照
- ④後援           有限会社 樹庵                   NPO法人ぎふいび生活楽校
- ⑤試合方法       各ブロック8チームによるリーグ戦(1セットマッチ総当り戦)  
全チーム7セットし、2日目の会場に分かれる  
全体順位で振り分けます(各会場担当を割り振るため)
- ⑥表 彰           決勝トーナメント 優勝、準優勝、3位  
下位トーナメント 1位、2位、3位



## 【大会協力チーム】

- 本巣市立本巣中学校      • 保護者育成会
- 瑞穂市立穂積中学校    • 保護者育成会
- 揖斐川町立北和中学校   • 保護者育成会
- 北方スポーツ少年団     • 保護者育成会
- ドリームハーツバレーボールクラブ  
                                • 保護者育成会

## 【 会 場 】

- |            |                 |                 |
|------------|-----------------|-----------------|
| 谷汲スポーツセンター | 揖斐郡揖斐川町谷汲名札141  | TEL0585-56-3018 |
| 本巣中学校      | 本巣市文殊120        | TEL0581-34-2045 |
| 本巣北方南小学校   | 本巣郡北方町高屋分木2-23  | TEL0581-22-1068 |
| 北和中学校      | 揖斐郡揖斐川町北方1891-2 | TEL0585-22-1266 |
| 穂積中学校      | 瑞穂市別府1888       | TEL0583-27-0733 |

(順不同)

(順不同)

# 競技について

## 【競技規則】

2019年度（財）日本バレーボール協会制定、6人制バレーボール競技規則による。

ネットの高さ 2m15cm

ボール 人口皮革のカラーボール4号球（モルテン）を使用する。（試合球提供）

## 【1日目リーグ戦 競技方法】

ラリーポイント25点、デューズ有りで行う。タイムは1セット2回です。

試合間は5分（試合を含めて30分計算）です。公式練習等ありませんので気をつけてください。

全チーム7セットゲームをし1日目の勝敗を決めます。

全体順位決定方法は、①勝利数 ②得失点差 ③得失点率 ④抽選（懇親会で抽選）

二日目会場校チームとの対戦も勝敗にかかわります。

ベンチ入りは何人でも構いません（できればユニフォームを準備してください）

## 【審判】

主審、副審は選手で構いません。育てるという観点でよろしくお願い致します。

## 【2日目の試合会場について】

前日の予選結果により、順位ごとに各会場に振り分けます。

また、2日目の会場担当チームは順位を入れ替えて担当させていただきますのでご了承ください。

22日の組み合わせにつきましては、懇親会で発表します。また、ホームページでも発表しますのでご確認ください。

※2日目決勝会場は8チームです。（予定）

<http://dreamheartsvc.maeda-keiji.com/juanncup.html>

※発表は8時頃になりますのでご了承ください。

## 【2日目決勝トーナメント】

予選結果をもとに、4会場でトーナメント戦を開催。

25点ジュースあり 3セットマッチ（3セット目は10対10から）



## その他

### 【2日目会場】

- 谷汲スポーツセンター（決勝会場）
- 本巣中学校
- 穂積中学校
- 北方南小学校

※会場住所は前ページで確認ください。

### 【その他】

貴重品等の管理は、各チームで責任もって行ってください。

選手のけが等については、当該校の責任で対処してください。怪我等試合中に起きた場合、応急処置は行いますが責任は負いかねます。救急病院のご案内はいたします。

各チームのゴミは持ち帰るようにしてください。また、お弁当を頼まれたチームのお弁当のゴミは主催側で処分します。

不明な点がありましたら、大会本部・事務局へ遠慮なくおたずねください。可能な限り対応したいと思います。

### 懇親会会場

樹庵（ラーニングアーバー横蔵） 19時頃～

揖斐郡揖斐川町谷汲木曾屋180ラーニングアーバー横蔵

Tel.0585-55-2236

### 【JUANNOCUPのあゆみ】

|      | 優勝           | 準優勝                  | 3位            | 3位                       |
|------|--------------|----------------------|---------------|--------------------------|
| 第1回  | 美濃レンジャー      | メジャーTVC              | 北方中学校         | 第5回記念クイーンカップ<br>優勝 竜峡中学校 |
| 第2回  | 辰野中学校（長野県）   | 各務原市中央中学校            | 岐阜チャレンジクラブ    |                          |
| 第3回  | 明石ガールズ（兵庫県）  | 喬木中学校（長野県）           | 高田中学校         |                          |
| 第4回  | 辰野中学校（長野県）   | 竜峡中学校（長野県）           | 近江兄弟社中学校（滋賀県） |                          |
| 第5回  | 辰野中学校（長野県）   | 各務原市中央中学校            | 巣南中学校         | 松山ヤングバレーボールクラブ           |
| 第6回  | 梅林中学校        | 境川中学校                | 下呂中学校         | 志賀中学校（滋賀県）               |
| 第7回  | 梅林中学校        | 夢心排球倶楽部              | 魚住中学校（兵庫）     | 境川中学校                    |
| 第8回  | 不破中学校        | 輪之内中学校               | 岐阜西中学校        | ドリームハーツ                  |
| 第9回  | 梅林中学校        | 東山中学校                | 輪之内中学校        | 神戸中学校                    |
| 第10回 | 梅林中学校        | 近江兄弟社中学校（滋賀県）        | 輪之内中学校        | 神戸中学校                    |
| 第11回 | 近江兄弟社中学校（滋賀） | 稲羽中学校                | 蜷川クラブ（富山）     | 池田・輪之内合同チーム              |
| 第12回 | 蘇原中学校        | 日枝中学校（滋賀県）           | 夢心排球倶楽部       | 安原クラブ（愛知県）               |
| 第13回 | 近江兄弟社中学校（滋賀） | 梅林中学校                | 兵庫はりまヤング（兵庫）  | 大垣西部・東中合同チーム             |
| 第14回 | 近江兄弟社中学校（滋賀） | 輪之内中学校               | 梅林中学校         | —                        |
| 第15回 | 近江兄弟社中学校（滋賀） | 登龍・輪之内中学校            | 気づきエンジェルス3    | —                        |
| 第16回 | 近江兄弟社中学校（滋賀） | KUROBE QUEENBEES（富山） | 神戸中学校         | 輪之内・登龍中学校                |

# 第16回 JUANNCUP2019

# 1日目会場組合せ

## 谷汲スポーツセンター

### 『A』

|   |         |    |   |      |    |   |       |    |   |         |    |
|---|---------|----|---|------|----|---|-------|----|---|---------|----|
| ① | 春富中     | 長野 | ② | 萩原北中 | 飛騨 | ③ | 池田中学校 | 岐阜 | ④ | 北方中学校   | 岐阜 |
| ⑤ | 名古屋鯨クラブ | 愛知 | ⑥ | 桜ヶ丘中 | 中濃 | ⑦ | 藍川中学校 | 岐阜 | ⑧ | ドリームハーツ | 担当 |

## 本巢中学校

### 『B』

|   |        |    |   |      |    |   |         |    |   |     |    |
|---|--------|----|---|------|----|---|---------|----|---|-----|----|
| ① | KUROBE | 富山 | ② | 清見中  | 飛騨 | ③ | 輪之内・登龍中 | 西濃 | ④ | 鶉沼中 | 岐阜 |
| ⑤ | 竹原中    | 飛騨 | ⑥ | 下有知中 | 中濃 | ⑦ | SVC     | 岐阜 | ⑧ | 本巢中 | 担当 |

## 北和中学校

### 『C』

|   |              |    |   |      |    |   |        |    |   |     |    |
|---|--------------|----|---|------|----|---|--------|----|---|-----|----|
| ① | 近江兄弟社中       | 滋賀 | ② | 萩原南中 | 飛騨 | ③ | 美濃加茂西中 | 可茂 | ④ | 穂積中 | 岐阜 |
| ⑤ | BEST BUDDIES | 京都 | ⑥ | 金山中  | 飛騨 | ⑦ | 蘇原中    | 岐阜 | ⑧ | 北和中 | 担当 |

## 北方南小学校

### 『D』

|   |         |    |   |        |    |   |        |    |   |       |    |
|---|---------|----|---|--------|----|---|--------|----|---|-------|----|
| ① | SUNRICE | 愛知 | ② | 下呂・小坂中 | 飛騨 | ③ | 神戸中    | 西濃 | ④ | 高富中   | 岐阜 |
| ⑤ | 東員第一中   | 三重 | ⑥ | 東可児中   | 可茂 | ⑦ | 梅林・中央中 | 岐阜 | ⑧ | 北方スポ少 | 担当 |

| Aコート |      |         |         |      |
|------|------|---------|---------|------|
| 順    | チーム  | 得点      | チーム     | 審判   |
| 1    | 春富中  | 26 - 24 | 萩原北中    | 名古屋鯨 |
| 2    | 名古屋鯨 | 22 - 25 | 桜ヶ丘中    | 池田中  |
| 3    | 名古屋鯨 | 25 - 8  | 藍川中     | 春富中  |
| 4    | 春富中  | 25 - 14 | 池田中     | 藍川中  |
| 5    | 春富中  | 25 - 19 | 北方中     | 名古屋鯨 |
| 6    | 名古屋鯨 | 25 - 11 | ドリームハーツ | 池田中  |
| 7    | 春富中  | 25 - 11 | 藍川中     | 名古屋鯨 |
| 8    | 春富中  | 18 - 25 | ドリームハーツ | 池田中  |
| 9    | 池田中  | 18 - 25 | 桜ヶ丘中    | 春富中  |
| 10   | 池田中  | 25 - 16 | 藍川中     | 桜ヶ丘中 |
| 11   | 春富中  | 16 - 25 | 名古屋鯨    | 藍川中  |
| 12   | 池田中  | 12 - 25 | ドリームハーツ | 春富中  |
| 13   | 春富中  | 21 - 25 | 桜ヶ丘中    | 池田中  |
| 14   | 池田中  | 15 - 25 | 名古屋鯨    | 藍川中  |

| Bコート |      |         |         |         |
|------|------|---------|---------|---------|
| 順    | チーム  | 得点      | チーム     | 審判      |
| 1    | 池田中  | 19 - 25 | 北方中     | 桜ヶ丘中    |
| 2    | 藍川中  | 5 - 25  | ドリームハーツ | 北方中     |
| 3    | 桜ヶ丘中 | 25 - 17 | ドリームハーツ | 萩原北中    |
| 4    | 萩原北中 | 24 - 26 | 北方中     | ドリームハーツ |
| 5    | 萩原北中 | 25 - 13 | 池田中     | 桜ヶ丘中    |
| 6    | 桜ヶ丘中 | 25 - 11 | 藍川中     | 北方中     |
| 7    | 萩原北中 | 25 - 13 | ドリームハーツ | 桜ヶ丘中    |
| 8    | 萩原北中 | 25 - 3  | 藍川中     | 北方中     |
| 9    | 北方中  | 19 - 25 | 名古屋鯨    | 萩原北中    |
| 10   | 北方中  | 25 - 21 | ドリームハーツ | 名古屋鯨    |
| 11   | 萩原北中 | 18 - 25 | 桜ヶ丘中    | ドリームハーツ |
| 12   | 北方中  | 25 - 15 | 藍川中     | 萩原北中    |
| 13   | 萩原北中 | 20 - 25 | 名古屋鯨    | 北方中     |
| 14   | 北方中  | 18 - 25 | 桜ヶ丘中    | ドリームハーツ |



| チーム名    | 春富中     | 萩原北中    | 池田中学校   | 北方中学校   | 名古屋鯨クラブ | 桜ヶ丘中    | 藍川中学校   | ドリームハーツ | 勝 | 負 | 得点  | 失点  | 得失点率  | 得失点差 | 順位 |
|---------|---------|---------|---------|---------|---------|---------|---------|---------|---|---|-----|-----|-------|------|----|
| 春富中     |         | 26 ○ 24 | 25 ○ 14 | 25 ○ 19 | 16 ● 25 | 21 ● 25 | 25 ○ 11 | 18 ● 25 | 4 | 3 | 156 | 143 | 1.091 | 13   | 3  |
| 萩原北中    | 24 ● 26 |         | 25 ○ 13 | 24 ● 26 | 20 ● 25 | 18 ● 25 | 25 ○ 3  | 25 ○ 13 | 3 | 4 | 161 | 131 | 1.229 | 30   | 5  |
| 池田中学校   | 14 ● 25 | 13 ● 25 |         | 19 ● 25 | 15 ● 25 | 18 ● 25 | 25 ○ 16 | 12 ● 25 | 1 | 6 | 116 | 166 | 0.699 | -50  | 7  |
| 北方中学校   | 19 ● 25 | 26 ○ 24 | 25 ○ 19 |         | 19 ● 25 | 18 ● 25 | 25 ○ 15 | 25 ○ 21 | 4 | 3 | 157 | 154 | 1.019 | 3    | 6  |
| 名古屋鯨クラブ | 25 ○ 16 | 25 ○ 20 | 25 ○ 15 | 25 ○ 19 |         | 22 ● 25 | 25 ○ 8  | 25 ○ 11 | 6 | 1 | 172 | 114 | 1.509 | 58   | 2  |
| 桜ヶ丘中    | 25 ○ 21 | 25 ○ 18 | 25 ○ 18 | 25 ○ 18 | 25 ○ 22 |         | 25 ○ 11 | 25 ○ 17 | 7 | 0 | 175 | 125 | 1.400 | 50   | 1  |
| 藍川中学校   | 11 ● 25 | 3 ● 25  | 16 ● 25 | 15 ● 25 | 8 ● 25  | 11 ● 25 |         | 5 ● 25  | 0 | 7 | 69  | 175 | 0.394 | -106 | 8  |
| ドリームハーツ | 25 ○ 18 | 13 ● 25 | 25 ○ 12 | 21 ● 25 | 11 ● 25 | 17 ● 25 | 25 ○ 5  |         | 3 | 4 | 137 | 135 | 1.015 | 2    | 4  |



| Aコート |         |         |         |         |
|------|---------|---------|---------|---------|
| 順    | チーム     | 得点      | チーム     | 審判      |
| 1    | KUROBE  | 25 - 12 | 清見中     | 竹原中     |
| 2    | 竹原中     | 25 - 10 | 下有知中    | 輪之内・登龍中 |
| 3    | 竹原中     | 20 - 25 | SVC     | KUROBE  |
| 4    | KUROBE  | 25 - 20 | 輪之内・登龍中 | SVC     |
| 5    | KUROBE  | 25 - 10 | 鶴沼中     | 竹原中     |
| 6    | 竹原中     | 25 - 12 | 本巢中     | 輪之内・登龍中 |
| 7    | KUROBE  | 25 - 9  | SVC     | 竹原中     |
| 8    | KUROBE  | 25 - 7  | 本巢中     | 輪之内・登龍中 |
| 9    | 輪之内・登龍中 | 25 - 2  | 下有知中    | KUROBE  |
| 10   | 輪之内・登龍中 | 25 - 15 | SVC     | 下有知中    |
| 11   | KUROBE  | 25 - 5  | 竹原中     | SVC     |
| 12   | 輪之内・登龍中 | 25 - 13 | 本巢中     | KUROBE  |
| 13   | KUROBE  | 25 - 5  | 下有知中    | 輪之内・登龍中 |
| 14   | 輪之内・登龍中 | 25 - 15 | 竹原中     | SVC     |

| Bコート |         |         |         |      |
|------|---------|---------|---------|------|
| 順    | チーム     | 得点      | チーム     | 審判   |
| 1    | 輪之内・登龍中 | 25 - 4  | 鶴沼中     | 下有知中 |
| 2    | SVC     | 25 - 13 | 本巢中     | 鶴沼中  |
| 3    | 下有知中    | 18 - 25 | 本巢中     | 清見中  |
| 4    | 清見中     | 12 - 25 | 鶴沼中     | 本巢中  |
| 5    | 清見中     | 4 - 25  | 輪之内・登龍中 | 下有知中 |
| 6    | 下有知中    | 8 - 25  | SVC     | 鶴沼中  |
| 7    | 清見中     | 12 - 25 | 本巢中     | 下有知中 |
| 8    | 清見中     | 18 - 25 | SVC     | 鶴沼中  |
| 9    | 鶴沼中     | 25 - 23 | 竹原中     | 清見中  |
| 10   | 鶴沼中     | 25 - 19 | 本巢中     | 竹原中  |
| 11   | 清見中     | 25 - 14 | 下有知中    | 本巢中  |
| 12   | 鶴沼中     | 25 - 11 | SVC     | 清見中  |
| 13   | 清見中     | 9 - 25  | 竹原中     | 鶴沼中  |
| 14   | 鶴沼中     | 25 - 21 | 下有知中    | 本巢中  |

| チーム名    | KUROBE  | 清見中     | 輪之内・登龍中 | 鶴沼中     | 竹原中     | 下有知中    | SVC     | 本巢中     | 勝 | 負 | 得点  | 失点  | 得失点率  | 得失点差 | 順位 |
|---------|---------|---------|---------|---------|---------|---------|---------|---------|---|---|-----|-----|-------|------|----|
| KUROBE  |         | 25 ○ 12 | 25 ○ 20 | 25 ○ 10 | 25 ○ 5  | 25 ○ 5  | 25 ○ 9  | 25 ○ 7  | 7 | 0 | 175 | 68  | 2.574 | 107  | 1  |
| 清見中     | 12 ● 25 |         | 4 ● 25  | 12 ● 25 | 9 ● 25  | 25 ○ 14 | 18 ● 25 | 12 ● 25 | 1 | 6 | 92  | 164 | 0.561 | -72  | 7  |
| 輪之内・登龍中 | 20 ● 25 | 25 ○ 4  |         | 25 ○ 4  | 25 ○ 15 | 25 ○ 2  | 25 ○ 15 | 25 ○ 13 | 6 | 1 | 170 | 78  | 2.179 | 92   | 2  |
| 鶴沼中     | 10 ● 25 | 25 ○ 12 | 4 ● 25  |         | 25 ○ 23 | 25 ○ 21 | 25 ○ 11 | 25 ○ 19 | 5 | 2 | 139 | 136 | 1.022 | 3    | 3  |
| 竹原中     | 5 ● 25  | 25 ○ 9  | 15 ● 25 | 23 ● 25 |         | 25 ○ 21 | 20 ● 25 | 25 ○ 19 | 3 | 4 | 138 | 149 | 0.926 | -11  | 5  |
| 下有知中    | 5 ● 25  | 14 ● 25 | 2 ● 25  | 21 ● 25 | 21 ● 25 |         | 8 ● 25  | 18 ● 25 | 0 | 7 | 89  | 175 | 0.509 | -86  | 8  |
| SVC     | 9 ● 25  | 25 ○ 18 | 15 ● 25 | 11 ● 25 | 25 ○ 20 | 25 ○ 8  |         | 25 ○ 13 | 4 | 3 | 135 | 134 | 1.007 | 1    | 4  |
| 本巢中     | 7 ● 25  | 25 ○ 12 | 13 ● 25 | 19 ● 25 | 19 ● 25 | 25 ○ 18 | 13 ● 25 |         | 2 | 5 | 121 | 155 | 0.781 | -34  | 6  |





| Aコート |             |         |             |             |
|------|-------------|---------|-------------|-------------|
| 順    | チーム         | 得点      | チーム         | 審判          |
| 1    | 近江兄弟社中      | 25 - 9  | 萩原南中        | BESTBUDDIES |
| 2    | BESTBUDDIES | 25 - 20 | 金山中         | 美濃加茂西中      |
| 3    | BESTBUDDIES | 7 - 25  | 蘇原中         | 近江兄弟社中      |
| 4    | 近江兄弟社中      | 25 - 6  | 美濃加茂西中      | 蘇原中         |
| 5    | 近江兄弟社中      | 25 - 0  | 穂積中         | BESTBUDDIES |
| 6    | BESTBUDDIES | 25 - 21 | 北和中         | 美濃加茂西中      |
| 7    | 近江兄弟社中      | 25 - 12 | 蘇原中         | BESTBUDDIES |
| 8    | 近江兄弟社中      | 25 - 11 | 北和中         | 美濃加茂西中      |
| 9    | 美濃加茂西中      | 6 - 25  | 金山中         | 近江兄弟社中      |
| 10   | 美濃加茂西中      | 16 - 25 | 蘇原中         | 金山中         |
| 11   | 近江兄弟社中      | 25 - 8  | BESTBUDDIES | 蘇原中         |
| 12   | 美濃加茂西中      | 25 - 16 | 北和中         | 近江兄弟社中      |
| 13   | 近江兄弟社中      | 25 - 4  | 金山中         | 美濃加茂西中      |
| 14   | 美濃加茂西中      | 20 - 25 | BESTBUDDIES | 蘇原中         |

| Bコート |        |         |             |             |
|------|--------|---------|-------------|-------------|
| 順    | チーム    | 得点      | チーム         | 審判          |
| 1    | 美濃加茂西中 | 25 - 0  | 穂積中         | 金山中         |
| 2    | 蘇原中    | 25 - 14 | 北和中         | 穂積中         |
| 3    | 金山中    | 25 - 13 | 北和中         | 萩原南中        |
| 4    | 萩原南中   | 25 - 0  | 穂積中         | 北和中         |
| 5    | 萩原南中   | 25 - 22 | 美濃加茂西中      | 金山中         |
| 6    | 金山中    | 25 - 15 | 蘇原中         | 穂積中         |
| 7    | 萩原南中   | 25 - 9  | 北和中         | 金山中         |
| 8    | 萩原南中   | 26 - 24 | 蘇原中         | 穂積中         |
| 9    | 穂積中    | 0 - 25  | BESTBUDDIES | 萩原南中        |
| 10   | 穂積中    | 0 - 25  | 北和中         | BESTBUDDIES |
| 11   | 萩原南中   | 13 - 25 | 金山中         | 北和中         |
| 12   | 穂積中    | 0 - 25  | 蘇原中         | 萩原南中        |
| 13   | 萩原南中   | 25 - 23 | BESTBUDDIES | 穂積中         |
| 14   | 穂積中    | 0 - 25  | 金山中         | 北和中         |

| チーム名         | 近江兄弟社中  | 萩原南中    | 美濃加茂西中  | 穂積中    | BEST BUDDIES | 金山中     | 蘇原中     | 北和中     | 勝 | 負 | 得点  | 失点  | 得失点率  | 得失点差 | 順位 |
|--------------|---------|---------|---------|--------|--------------|---------|---------|---------|---|---|-----|-----|-------|------|----|
| 近江兄弟社中       | -       | 25 ○ 9  | 25 ○ 6  | 25 ○ 0 | 25 ○ 8       | 25 ○ 4  | 25 ○ 12 | 25 ○ 11 | 7 | 0 | 175 | 50  | 3.500 | 125  | 1  |
| 萩原南中         | 9 ● 25  | -       | 25 ○ 22 | 25 ○ 0 | 25 ○ 23      | 13 ● 25 | 26 ○ 24 | 25 ○ 9  | 5 | 2 | 148 | 128 | 1.156 | 20   | 3  |
| 美濃加茂西中       | 6 ● 25  | 22 ● 25 | -       | 25 ○ 0 | 20 ● 25      | 6 ● 25  | 16 ● 25 | 25 ○ 16 | 2 | 5 | 120 | 141 | 0.851 | -21  | 6  |
| 穂積中          | 0 ● 25  | 0 ● 25  | 0 ● 25  | -      | 0 ● 25       | 0 ● 25  | 0 ● 25  | 0 ● 25  | 0 | 7 | 0   | 175 | 0.000 | -175 | 8  |
| BEST BUDDIES | 8 ● 25  | 23 ● 25 | 25 ○ 20 | 25 ○ 0 | -            | 25 ○ 20 | 7 ● 25  | 25 ○ 21 | 4 | 3 | 138 | 136 | 1.015 | 2    | 5  |
| 金山中          | 4 ● 25  | 25 ○ 13 | 25 ○ 6  | 25 ○ 0 | 20 ● 25      | -       | 25 ○ 15 | 25 ○ 13 | 5 | 2 | 149 | 97  | 1.536 | 52   | 2  |
| 蘇原中          | 12 ● 25 | 24 ● 26 | 25 ○ 16 | 25 ○ 0 | 25 ○ 7       | 15 ● 25 | -       | 25 ○ 14 | 4 | 3 | 151 | 113 | 1.336 | 38   | 4  |
| 北和中          | 11 ● 25 | 9 ● 25  | 16 ● 25 | 25 ○ 0 | 21 ● 25      | 13 ● 25 | 14 ● 25 | -       | 1 | 6 | 109 | 150 | 0.727 | -41  | 7  |



| Aコート |         |         |        |         |
|------|---------|---------|--------|---------|
| 順    | チーム     | 得点      | チーム    | 審判      |
| 1    | SUNRICE | 11 - 25 | 下呂・小坂中 | 東員第一中   |
| 2    | 東員第一中   | 9 - 25  | 東可児中   | 神戸中     |
| 3    | 東員第一中   | 18 - 25 | 梅林・中央中 | SUNRICE |
| 4    | SUNRICE | 20 - 25 | 神戸中    | 梅林・中央中  |
| 5    | SUNRICE | 25 - 12 | 高富中    | 東員第一中   |
| 6    | 東員第一中   | 25 - 14 | 北方スポ少  | 神戸中     |
| 7    | SUNRICE | 25 - 23 | 梅林・中央中 | 東員第一中   |
| 8    | SUNRICE | 25 - 12 | 北方スポ少  | 神戸中     |
| 9    | 神戸中     | 25 - 15 | 東可児中   | SUNRICE |
| 10   | 神戸中     | 25 - 18 | 梅林・中央中 | 東可児中    |
| 11   | SUNRICE | 25 - 20 | 東員第一中  | 梅林・中央中  |
| 12   | 神戸中     | 25 - 7  | 北方スポ少  | SUNRICE |
| 13   | SUNRICE | 25 - 16 | 東可児中   | 神戸中     |
| 14   | 神戸中     | 25 - 11 | 東員第一中  | 梅林・中央中  |

| Bコート |        |         |        |        |
|------|--------|---------|--------|--------|
| 順    | チーム    | 得点      | チーム    | 審判     |
| 1    | 神戸中    | 25 - 11 | 高富中    | 東可児中   |
| 2    | 梅林・中央中 | 25 - 6  | 北方スポ少  | 高富中    |
| 3    | 東可児中   | 25 - 7  | 北方スポ少  | 下呂・小坂中 |
| 4    | 下呂・小坂中 | 25 - 12 | 高富中    | 北方スポ少  |
| 5    | 下呂・小坂中 | 19 - 25 | 神戸中    | 東可児中   |
| 6    | 東可児中   | 21 - 25 | 梅林・中央中 | 高富中    |
| 7    | 下呂・小坂中 | 25 - 4  | 北方スポ少  | 東可児中   |
| 8    | 下呂・小坂中 | 19 - 25 | 梅林・中央中 | 高富中    |
| 9    | 高富中    | 23 - 25 | 東員第一中  | 下呂・小坂中 |
| 10   | 高富中    | 25 - 14 | 北方スポ少  | 東員第一中  |
| 11   | 下呂・小坂中 | 25 - 8  | 東可児中   | 北方スポ少  |
| 12   | 高富中    | 22 - 25 | 梅林・中央中 | 下呂・小坂中 |
| 13   | 下呂・小坂中 | 25 - 10 | 東員第一中  | 高富中    |
| 14   | 高富中    | 25 - 22 | 東可児中   | 北方スポ少  |

| チーム名    | SUNRICE | 下呂・小坂中  | 神戸中     | 高富中     | 東員第一中   | 東可児中    | 梅林・中央中  | 北方スポ少   | 勝 | 負 | 得点  | 失点  | 得失点率  | 得失点差 | 順位 |
|---------|---------|---------|---------|---------|---------|---------|---------|---------|---|---|-----|-----|-------|------|----|
| SUNRICE |         | 11 ● 25 | 20 ● 25 | 25 ○ 12 | 25 ○ 20 | 25 ○ 16 | 25 ○ 23 | 25 ○ 12 | 5 | 2 | 156 | 133 | 1.173 | 23   | 4  |
| 下呂・小坂中  | 25 ○ 11 |         | 19 ● 25 | 25 ○ 12 | 25 ○ 10 | 25 ○ 8  | 19 ● 25 | 25 ○ 4  | 5 | 2 | 163 | 95  | 1.716 | 68   | 2  |
| 神戸中     | 25 ○ 20 | 25 ○ 19 |         | 25 ○ 11 | 25 ○ 11 | 25 ○ 15 | 25 ○ 18 | 25 ○ 7  | 7 | 0 | 175 | 101 | 1.733 | 74   | 1  |
| 高富中     | 12 ● 25 | 12 ● 25 | 11 ● 25 |         | 23 ● 25 | 25 ○ 22 | 22 ● 25 | 25 ○ 14 | 2 | 5 | 130 | 161 | 0.807 | -31  | 6  |
| 東員第一中   | 20 ● 25 | 10 ● 25 | 11 ● 25 | 25 ○ 23 |         | 9 ● 25  | 18 ● 25 | 25 ○ 14 | 2 | 5 | 118 | 162 | 0.728 | -44  | 7  |
| 東可児中    | 16 ● 25 | 8 ● 25  | 15 ● 25 | 22 ● 25 | 25 ○ 9  |         | 21 ● 25 | 25 ○ 7  | 2 | 5 | 132 | 141 | 0.936 | -9   | 5  |
| 梅林・中央中  | 23 ● 25 | 25 ○ 19 | 18 ● 25 | 25 ○ 22 | 25 ○ 18 | 25 ○ 21 |         | 25 ○ 6  | 5 | 2 | 166 | 136 | 1.221 | 30   | 3  |
| 北方スポ少   | 12 ● 25 | 4 ● 25  | 7 ● 25  | 14 ● 25 | 14 ● 25 | 7 ● 25  | 6 ● 25  |         | 0 | 7 | 64  | 175 | 0.366 | -111 | 8  |

## 谷汲スポーツセンター

### 『決勝トーナメント』

|   |         |    |   |         |    |   |        |    |   |         |    |
|---|---------|----|---|---------|----|---|--------|----|---|---------|----|
| ① | 近江兄弟社中  | 滋賀 | ② | KUROBE  | 富山 | ③ | 神戸中    | 西濃 | ④ | 桜ヶ丘中    | 中濃 |
| ⑤ | 輪之内・登龍中 | 西濃 | ⑥ | 名古屋鯨クラブ | 愛知 | ⑦ | 下呂・小坂中 | 飛騨 | ⑧ | ドリームハーツ | 担当 |

## 本巣中学校

### 『V2トーナメント』

|   |     |    |   |        |    |   |         |    |   |      |    |
|---|-----|----|---|--------|----|---|---------|----|---|------|----|
| ① | 金山中 | 飛騨 | ② | 梅林・中央中 | 岐阜 | ③ | SUNRICE | 愛知 | ④ | 萩原南中 | 飛騨 |
| ⑤ | 鶉沼中 | 岐阜 | ⑥ | 蘇原中    | 岐阜 | ⑦ | 春富中     | 長野 | ⑧ | 本巣中  | 担当 |

## 穂積中学校

### 『V3トーナメント』

|   |     |    |   |              |    |   |        |    |   |      |    |
|---|-----|----|---|--------------|----|---|--------|----|---|------|----|
| ① | 北方中 | 岐阜 | ② | BEST BUDDIES | 京都 | ③ | SVC    | 岐阜 | ④ | 萩原北中 | 飛騨 |
| ⑤ | 竹原中 | 飛騨 | ⑥ | 東可児中         | 可茂 | ⑦ | 美濃加茂西中 | 可茂 | ⑧ | 穂積中  | 担当 |

## 北方南小学校

### 『V4トーナメント』

|   |     |    |   |       |    |   |     |    |   |       |    |
|---|-----|----|---|-------|----|---|-----|----|---|-------|----|
| ① | 高富中 | 岐阜 | ② | 東員第一中 | 三重 | ③ | 北和中 | 西濃 | ④ | 池田中   | 西濃 |
| ⑤ | 清見中 | 飛騨 | ⑥ | 下有知中  | 中濃 | ⑦ | 藍川中 | 岐阜 | ⑧ | 北方スポ少 | 担当 |

# 第16回 JUANN CUP 2019

『決勝トーナメント』

谷汲スポーツセンター



優勝 近江兄弟社中学校

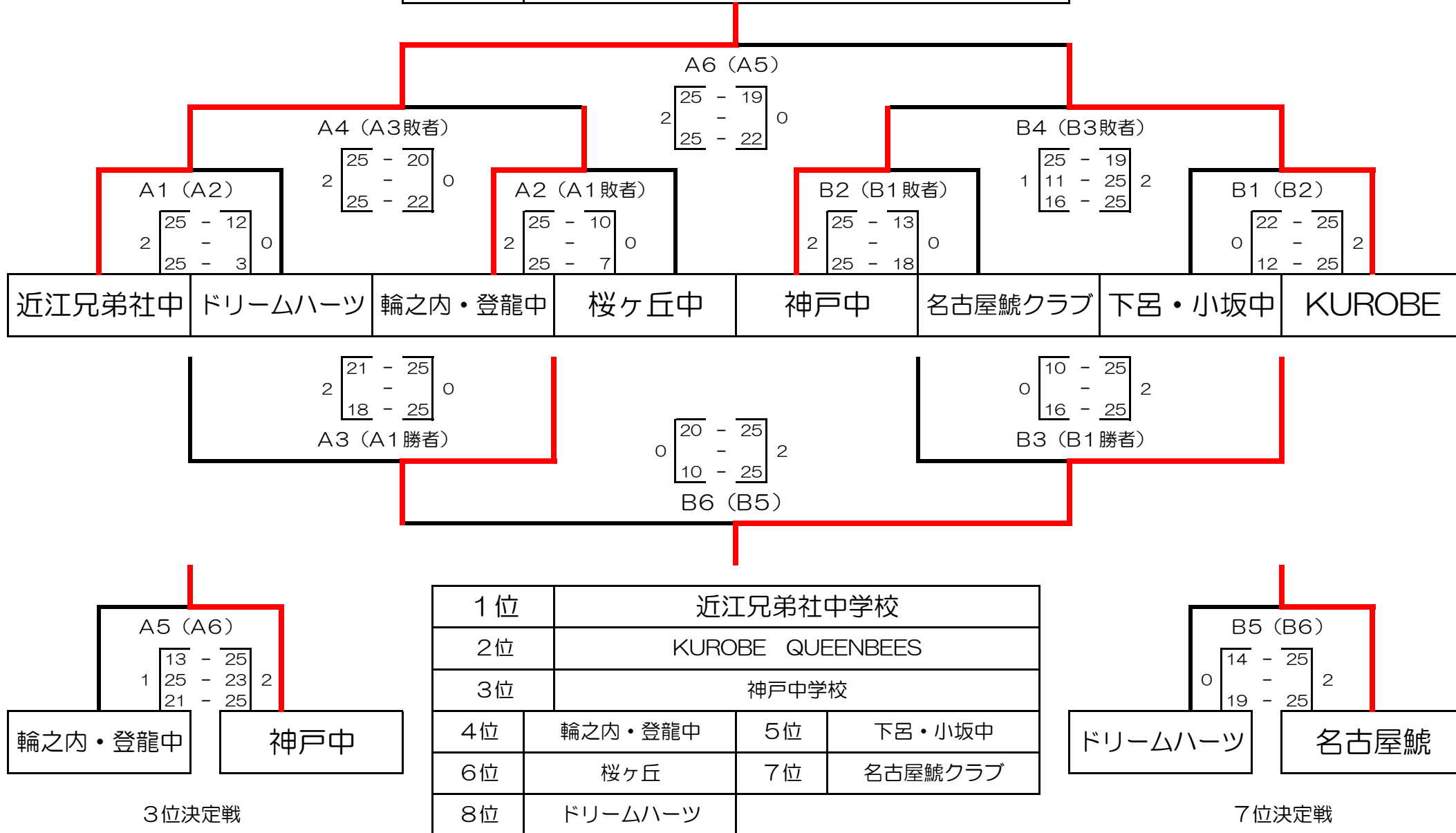

# 第16回 JUANNCUP2019

## 『V2トーナメント』

本巢中学校



|    |         |
|----|---------|
| 1位 | SUNRICE |
|----|---------|

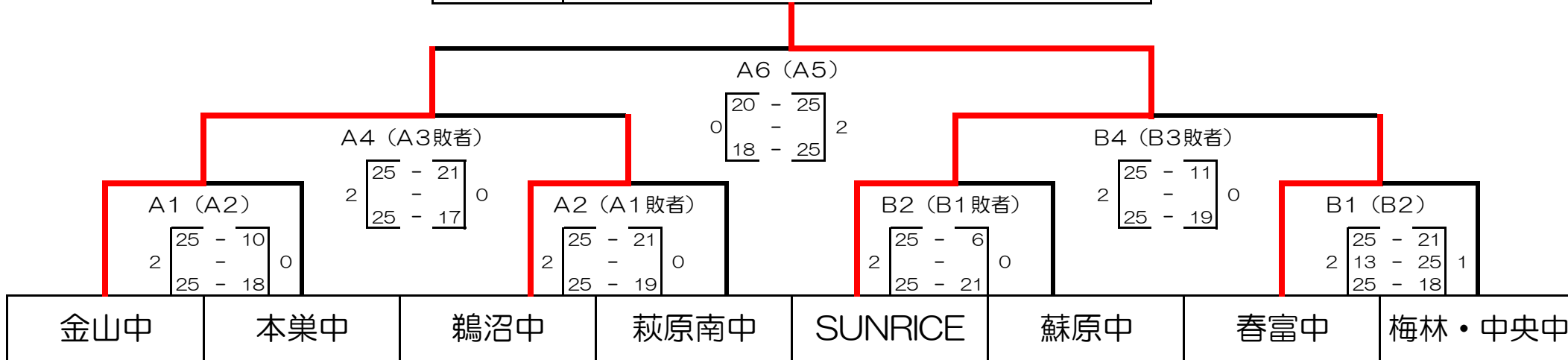

|     |     |     |      |         |     |     |        |
|-----|-----|-----|------|---------|-----|-----|--------|
| 金山中 | 本巢中 | 鵜沼中 | 萩原南中 | SUNRICE | 蘇原中 | 春富中 | 梅林・中央中 |
|-----|-----|-----|------|---------|-----|-----|--------|

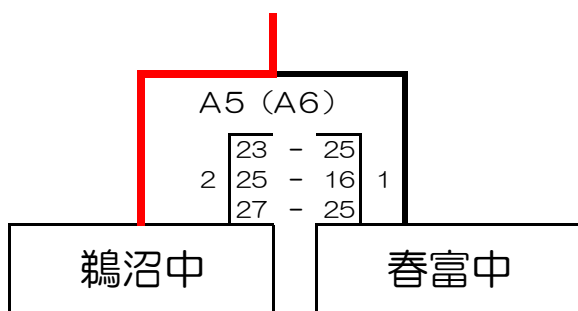

3位決定戦

|    |         |    |          |
|----|---------|----|----------|
| 1位 | SUNRICE |    |          |
| 2位 | 金山中学校   |    |          |
| 3位 | 鵜沼中学校   |    |          |
| 4位 | 春富中学校   | 5位 | 梅林・中央中学校 |
| 6位 | 萩原南中学校  | 7位 | 蘇原中学校    |
| 8位 | 本巢中学校   |    |          |

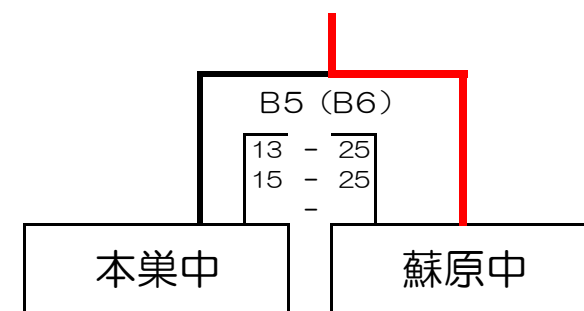

7位決定戦

穂積中学校

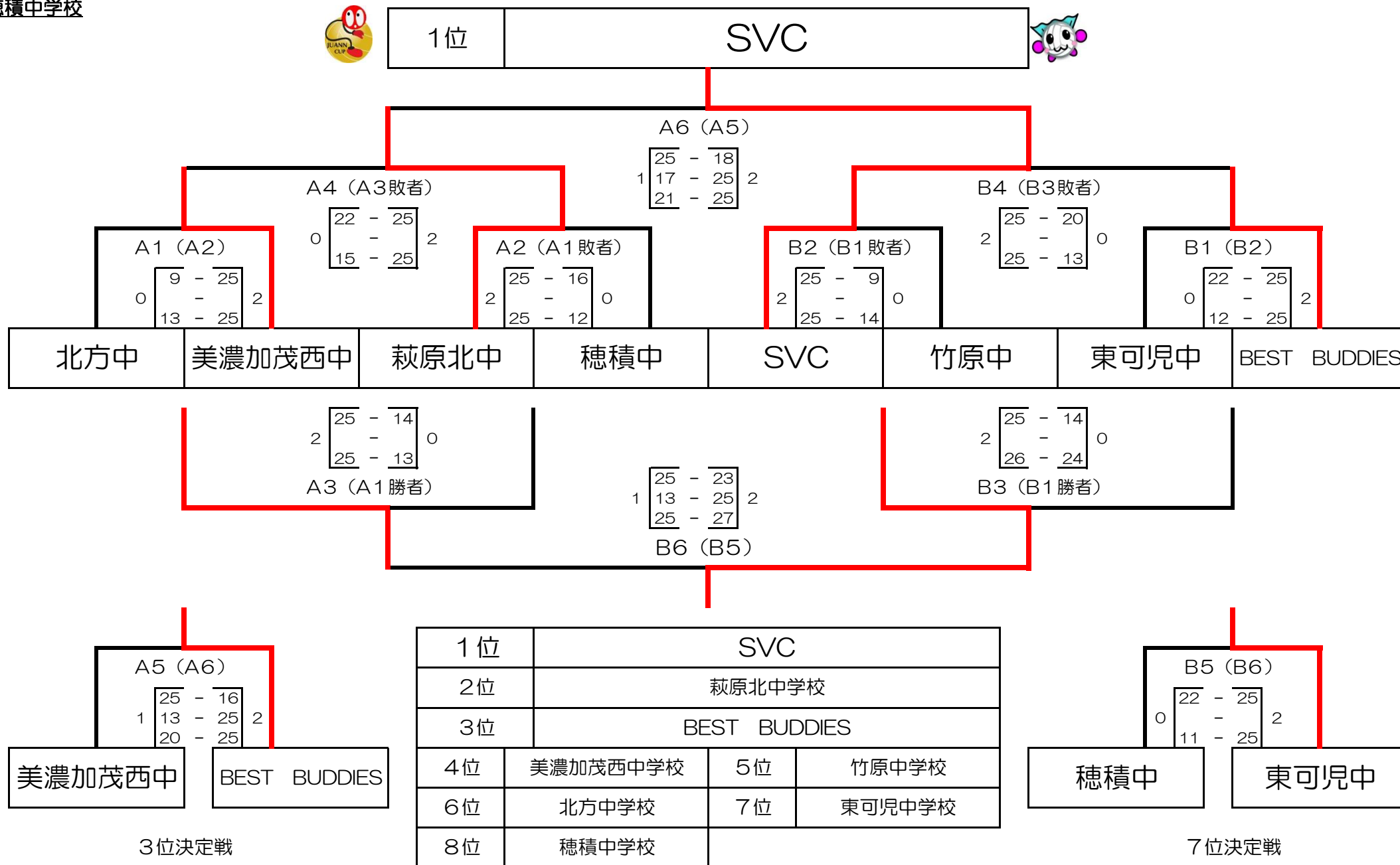

# 第16回 JUANN CUP 2019

# 『V4トーナメント』

北方南小学校



|    |         |
|----|---------|
| 1位 | 東員第一中学校 |
|----|---------|

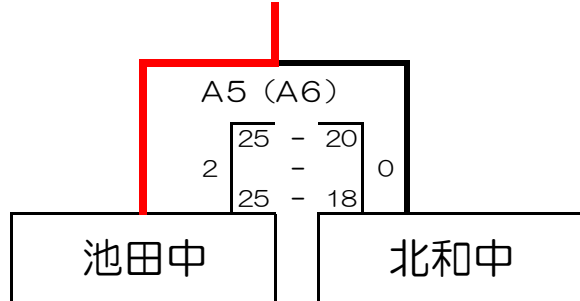
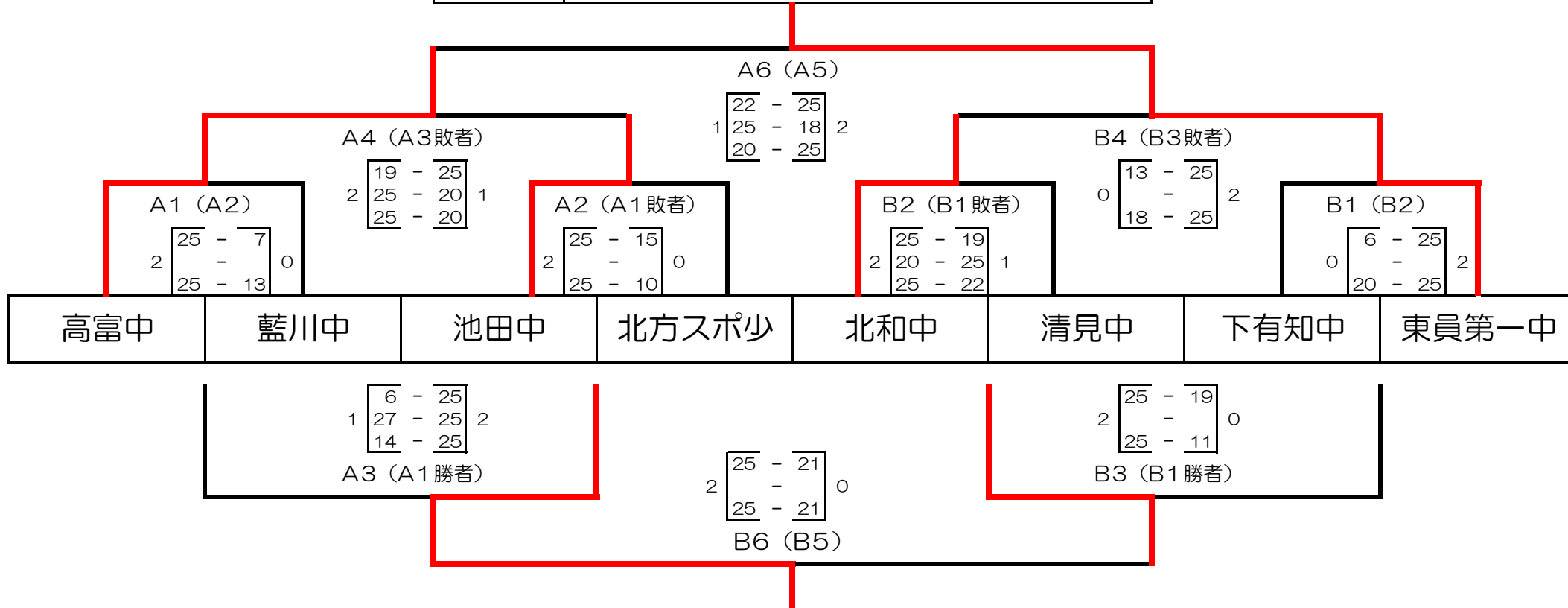

3位決定戦

|    |         |    |           |
|----|---------|----|-----------|
| 1位 | 東員第一中学校 |    |           |
| 2位 | 高富中学校   |    |           |
| 3位 | 池田中学校   |    |           |
| 4位 | 北和中学校   | 5位 | 北方スポーツ少年団 |
| 6位 | 清見中学校   | 7位 | 下有知中学校    |
| 8位 | 藍川中学校   |    |           |

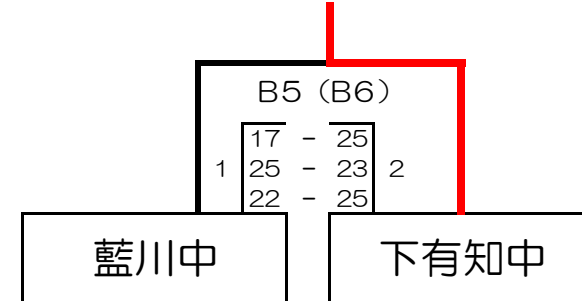

7位決定戦