

第18回 輝きCUP 日本ヤングクラブバレーボール男女選手権大会 in 長浜
1日目 組合せ

| 輝きカップ U-14男子 グループA 会場：伊香ツインアリーナAコート | | | | | | | | | | | |
|-------------------------------------|---------------------------|------------------------------|---------------------------|---------------------------|---------------------------|--------------|--------------|-------------|-------------|------------------|--------|
| | IZULU 14 バレーボールクラブ | Selecan豊橋 Volleyball Club | ドリームハーツ男子 | 尾道因島クラブ | gravis | 得 セ ット | 失 セ ット | 総 得 点 | 総 失 点 | 得 失 点 率 | 順 位 |
| IZULUヤング | | 21 - 15 2 0 21 - 9 | 21 - 14 2 0 21 - 6 | 21 - 19 2 0 21 - 18 | 21 - 17 1 1 20 - 21 | 7 | 1 | 167 | 119 | 1.4 | 1 |
| Selecan豊橋 | 15 - 21 0 2 9 - 21 | | 16 - 21 1 1 21 - 18 | 16 - 21 0 2 10 - 21 | 18 - 21 0 2 17 - 21 | 1 | 7 | 122 | 165 | 0.7 | 5 |
| ドリームハーツ | 14 - 21 0 2 6 - 21 | 21 - 16 1 1 18 - 21 | | 14 - 21 0 2 14 - 21 | 18 - 21 1 1 21 - 20 | 2 | 6 | 126 | 162 | 0.8 | 4 |
| 尾道因島 | 19 - 21 0 2 18 - 21 | 21 - 16 2 0 21 - 10 | 21 - 14 2 0 21 - 14 | | 19 - 21 1 1 21 - 20 | 5 | 3 | 161 | 137 | 1.2 | 2 |
| gravis | 17 - 21 1 1 21 - 20 | 21 - 18 2 0 21 - 17 | 21 - 18 1 1 20 - 21 | 21 - 19 1 1 20 - 21 | | 5 | 3 | 165 | 155 | 1.1 | 3 |

| 輝きカップ U-14男子 グループB 会場：高月体育館Bコート | | | | | | | | | | | |
|---------------------------------|---------------------------|---------------------------|---------------------------|---------------------------|--|--------------|--------------|-------------|-------------|------------------|--------|
| | 藤枝リアン | WOLFDOGS名古屋 U-14 | SELECT京都 バレーボールクラブ | 六ツ美Glorious | | 得 セ ット | 失 セ ット | 総 得 点 | 総 失 点 | 得 失 点 率 | 順 位 |
| 藤枝リアン | | 18 - 21 1 1 21 - 18 | 21 - 7 2 0 21 - 19 | 21 - 13 2 0 21 - 9 | | 5 | 1 | 123 | 87 | 1.4 | 1 |
| WOLFDOGS | 21 - 18 1 1 18 - 21 | | 21 - 10 1 1 14 - 21 | 20 - 21 1 1 21 - 7 | | 3 | 3 | 115 | 98 | 1.2 | 2 |
| SELECT京都 | 7 - 21 0 2 19 - 21 | 10 - 21 1 1 21 - 14 | | 19 - 21 1 1 21 - 12 | | 2 | 4 | 97 | 110 | 0.9 | 3 |
| 六ツ美 | 13 - 21 0 2 9 - 21 | 21 - 20 1 1 7 - 21 | 21 - 19 1 1 12 - 21 | | | 2 | 4 | 83 | 123 | 0.7 | 4 |
| | | | | | | | | | | | |

| 試合順 | 予定時間 | Aコート | | | | Bコート | | | |
|-------|-------|---------|-----|---------|----|-----------------------|----------|-----|----------|
| 第1試合 | 10:15 | IZULU | V S | Selecan | 審判 | ドリーム 尾道因島 | V S | 審判 | |
| 第2試合 | 11:05 | ドリーム | V S | 尾道因島 | 審判 | Selecan gravis | 藤枝 | V S | WOLFDOGS |
| 第3試合 | 11:55 | Selecan | V S | gravis | 審判 | IZULU ドリーム 尾道因島 | SELECT | V S | 六ツ美 |
| 第4試合 | 13:00 | IZULU | V S | ドリーム | 審判 | gravis Selecan | 藤枝 | V S | SELECT |
| 第5試合 | 13:50 | 尾道因島 | V S | gravis | 審判 | ドリーム IZULU | WOLFDOGS | V S | 六ツ美 |
| 第6試合 | 14:40 | Selecan | V S | ドリーム | 審判 | IZULU 尾道因島 | 藤枝 | V S | 六ツ美 |
| 第7試合 | 15:30 | IZULU | V S | 尾道因島 | 審判 | ドリーム gravis | WOLFDOGS | V S | SELECT |
| 第8試合 | 16:20 | ドリーム | V S | gravis | 審判 | IZULU Selecan | | V S | 審判 |
| 第9試合 | 17:10 | Selecan | V S | 尾道因島 | 審判 | IZULU gravis | | V S | 審判 |
| 第10試合 | 18:00 | IZULU | V S | gravis | 審判 | Selecan 尾道因島 | | V S | 審判 |

第18回 輝きCUP 日本ヤングクラブバレーボール男女選手権大会 in 長浜
1日目 組合せ

| 輝きカップ U-14男子 グループC 会場：高月体育館Cコート | | | | | | | | | | | |
|---------------------------------|----------------|----------------|----------------|------------------|----------------|------------------|------------------|-------------|-------------|------------------|--------|
| | S FRONTIER | JTEKT Jr. | SA club (boys) | IZULU13 排球クラブ | Winds | 得 点 ア ト | 失 点 ア ト | 総 得 点 | 総 失 点 | 得 失 点 率 | 順 位 |
| S FRONTIER | | 21 - 9 2 0 | 21 - 9 2 0 | 21 - 9 2 0 | 17 - 21 0 2 | 6 | 2 | 158 | 98 | 1.6 | 2 |
| JTEKT Jr. | 9 - 21 0 2 | | 21 - 12 2 0 | 20 - 21 1 1 | 4 - 21 0 2 | 3 | 5 | 124 | 149 | 0.8 | 3 |
| SA boys | 9 - 21 0 2 | 12 - 21 0 2 | | 16 - 21 0 2 | 5 - 21 0 2 | 0 | 8 | 80 | 168 | 0.5 | 5 |
| IZULU13 | 9 - 21 0 2 | 21 - 20 1 1 | 21 - 16 2 0 | | 7 - 21 0 2 | 3 | 5 | 116 | 154 | 0.8 | 4 |
| Winds | 21 - 17 2 0 | 21 - 4 2 0 | 21 - 5 2 0 | 21 - 7 2 0 | | 8 | 0 | 158 | 77 | 2.1 | 1 |

| 輝きカップ U-14男子 グループD 会場：旧杉野小中学校体育館Dコート | | | | | | | | | | | |
|--------------------------------------|----------------|----------------|----------------|----------------|--|------------------|------------------|-------------|-------------|------------------|--------|
| | STINGS Jr. | BEST BUDDIES | 静岡クラブ | 西濃ジュニア | | 得 点 ア ト | 失 点 ア ト | 総 得 点 | 総 失 点 | 得 失 点 率 | 順 位 |
| STINGS Jr. | | 21 - 9 2 0 | 21 - 7 2 0 | 21 - 14 2 0 | | 6 | 0 | 126 | 60 | 2.1 | 1 |
| BEST BUDDIES | 9 - 21 0 2 | | 21 - 15 2 0 | 21 - 19 1 1 | | 3 | 3 | 93 | 114 | 0.8 | 3 |
| 静岡クラブ | 7 - 21 0 2 | 15 - 21 0 2 | | 19 - 21 0 2 | | 0 | 6 | 82 | 126 | 0.7 | 4 |
| 西濃ジュニア | 14 - 21 0 2 | 19 - 21 1 1 | 21 - 19 2 0 | | | 3 | 3 | 107 | 108 | 1 | 2 |
| | - | - | - | - | | | | | | | |

| 試合順 | 予定時間 | Cコート | | | | Dコート | | | |
|-------|-------|------------|----|---------|----|-----------------------|--------|----|------|
| | | S FRONTIER | VS | JTEKT | 審判 | SA IZULU13 | VS | 審判 | |
| 第1試合 | 10:15 | S FRONTIER | VS | JTEKT | 審判 | SA IZULU13 | VS | 審判 | |
| 第2試合 | 11:05 | SA | VS | IZULU13 | 審判 | JTEKT Winds | STINGS | VS | BEST |
| 第3試合 | 11:55 | JTEKT | VS | Winds | 審判 | S FRONTIER SA | 静岡 | VS | 西濃 |
| 第4試合 | 13:00 | S FRONTIER | VS | SA | 審判 | IZULU13 Winds | STINGS | VS | 静岡 |
| 第5試合 | 13:50 | IZULU13 | VS | Winds | 審判 | JTEKT SA | BEST | VS | 西濃 |
| 第6試合 | 14:40 | JTEKT | VS | SA | 審判 | S FRONTIER IZULU13 | STINGS | VS | 西濃 |
| 第7試合 | 15:30 | S FRONTIER | VS | IZULU13 | 審判 | SA Winds | BEST | VS | 静岡 |
| 第8試合 | 16:20 | SA | VS | Winds | 審判 | S FRONTIER JTEKT | | VS | |
| 第9試合 | 17:10 | JTEKT | VS | IZULU13 | 審判 | S FRONTIER Winds | | VS | |
| 第10試合 | 18:00 | S FRONTIER | VS | Winds | 審判 | JTEKT IZULU13 | | VS | |

第18回 輝きCUP 日本ヤングクラブバレーボール男女選手権大会 in 長浜

1日目 組合せ

輝きカップ U-14女子 グループJ 会場：西浅井体育館Jコート

| | Selecan豊橋 RED | S-クラブJr. | ASC飛騨 バレーボールクラブ U14(女子) | 球友SVC | 得 点 ア ト | 失 点 ア ト | 総 得 点 | 総 失 点 | 得 失 点 率 | 順 位 |
|--------------|---------------------------|---------------------------|-------------------------------|---------------------------|------------------|------------------|-------------|-------------|------------------|--------|
| Selecan豊橋RED | | 21 - 8 2 0 21 - 10 | 21 - 18 1 1 20 - 21 | 21 - 19 2 0 21 - 12 | 5 | 1 | 125 | 88 | 1.4 | 1 |
| S-クラブ | 8 - 21 0 2 10 - 21 | | 10 - 21 0 2 10 - 21 | 13 - 21 0 2 20 - 21 | 0 | 6 | 71 | 126 | 0.6 | 4 |
| 飛騨 | 18 - 21 1 1 21 - 20 | 21 - 10 2 0 21 - 10 | | 20 - 21 1 1 21 - 15 | 4 | 2 | 122 | 97 | 1.3 | 2 |
| 球友SVC | 19 - 21 0 2 12 - 21 | 21 - 13 2 0 21 - 20 | 21 - 20 1 1 15 - 21 | | 3 | 3 | 109 | 116 | 0.9 | 3 |

輝きカップ U-14女子 グループK 会場：西浅井体育館Kコート

| | Selecan豊橋 YELLOW | KUROBE QUEENBEESE | PGKヤング | BEST BUDDIES | 勝 数 | 負 数 | 勝 率 | 得 点 ア ト | 失 点 ア ト | 順 位 |
|---------------------|---------------------------|---------------------------|---------------------------|---------------------------|--------|--------|--------|------------------|------------------|--------|
| Selecan豊橋 YELLOW | | 21 - 12 2 0 21 - 16 | 21 - 6 2 0 21 - 7 | 21 - 13 2 0 21 - 9 | 6 | 0 | 126 | 63 | 2 | 1 |
| QUEENBEESE | 12 - 21 0 2 16 - 21 | | 21 - 15 2 0 21 - 20 | 21 - 12 2 0 21 - 8 | 4 | 2 | 112 | 97 | 1.2 | 2 |
| PGKヤング | 6 - 21 0 2 7 - 21 | 15 - 21 0 2 20 - 21 | | 21 - 16 2 0 21 - 19 | 2 | 4 | 90 | 119 | 0.8 | 3 |
| BEST BUDDIES | 13 - 21 0 2 9 - 21 | 12 - 21 0 2 8 - 21 | 16 - 21 0 2 19 - 21 | | 0 | 6 | 77 | 126 | 0.6 | 4 |

| 試合順 | 予定時間 | Jコート | | | | Kコート | | | | | |
|------|-------|----------|----|-------|----|-------------------|----------|----|--------|----|--------------------|
| | | Selecan赤 | VS | S-クラブ | 審判 | 飛騨 球友 | Selecan黄 | VS | QUEEN | 審判 | PGKヤング BEST |
| 第1試合 | 11:05 | Selecan赤 | VS | S-クラブ | 審判 | 飛騨 球友 | Selecan黄 | VS | QUEEN | 審判 | PGKヤング BEST |
| 第2試合 | 11:55 | 飛騨 | VS | 球友 | 審判 | Selecan赤 S-クラブ | PGKヤング | VS | BEST | 審判 | Selecan黄 QUEEN |
| 第3試合 | 13:00 | Selecan赤 | VS | 飛騨 | 審判 | S-クラブ 球友 | Selecan黄 | VS | PGKヤング | 審判 | QUEEN BEST |
| 第4試合 | 13:50 | S-クラブ | VS | 球友 | 審判 | Selecan赤 飛騨 | QUEEN | VS | BEST | 審判 | Selecan黄 PGKヤング |
| 第5試合 | 14:40 | Selecan赤 | VS | 球友 | 審判 | S-クラブ 飛騨 | Selecan黄 | VS | BEST | 審判 | QUEEN PGKヤング |
| 第6試合 | 15:30 | S-クラブ | VS | 飛騨 | 審判 | Selecan赤 球友 | QUEEN | VS | PGKヤング | 審判 | Selecan黄 BEST |

第18回 輝きCUP 日本ヤングクラブバレーボール男女選手権大会 in 長浜

1日目 組合せ

| 輝きカップ U-14女子 グループF 会場：伊香ツイナアリーナFコート | | | | | | | | | | | |
|-------------------------------------|-------------------------------|---------------------------|---------------------------|---------------------------|------------------|------------------|-------------|-------------|------------------|--------|--|
| | Tealmare Jr. OCEAN WINSブルー | 若鮎クラブ | さぬき YellowBearsVC | PGKフレッシュ | 得 点 ア ト | 失 点 ア ト | 総 得 点 | 総 失 点 | 得 失 点 率 | 順 位 | |
| Tealmareブルー | | 21 - 17 1 1 19 - 21 | 21 - 14 2 0 21 - 12 | 21 - 10 2 0 21 - 7 | 5 | 1 | 124 | 81 | 1.5 | 1 | |
| 若鮎クラブ | 17 - 21 1 1 21 - 19 | | 21 - 12 2 0 21 - 18 | 21 - 11 2 0 21 - 12 | 5 | 1 | 122 | 93 | 1.3 | 2 | |
| さぬき | 14 - 21 0 2 12 - 21 | 12 - 21 0 2 18 - 21 | | 21 - 14 1 1 14 - 21 | 1 | 5 | 91 | 119 | 0.8 | 3 | |
| PGKフレッシュ | 10 - 21 0 2 7 - 21 | 11 - 21 0 2 12 - 21 | 14 - 21 1 1 21 - 14 | | 1 | 5 | 75 | 119 | 0.6 | 4 | |

| 輝きカップ U-14女子 グループG 会場：虎姫運動公園体育館Gコート | | | | | | | | | | | |
|-------------------------------------|---------------------------|---------------------------|--------------------------|---------------------------|--------|--------|--------|------------------|------------------|--------|--|
| | 静岡アローズJr. | ドリームハーツ バレーボールクラブ | S Frontier 女子 | アリアーレ岡山 | 勝 数 | 負 数 | 勝 率 | 得 点 ア ト | 失 点 ア ト | 順 位 | |
| 静岡アローズ | | 21 - 17 2 0 21 - 6 | 21 - 1 2 0 21 - 14 | 21 - 15 2 21 - 12 | 6 | 0 | 126 | 65 | 1.9 | 1 | |
| ドリームハーツ | 17 - 21 0 2 6 - 21 | | 21 - 10 2 0 21 - 8 | 19 - 21 1 1 21 - 13 | 3 | 3 | 105 | 94 | 1.1 | 2 | |
| S Frontier女子 | 1 - 21 0 2 14 - 21 | 10 - 21 0 2 8 - 21 | | 13 - 21 0 2 1 - 21 | 0 | 6 | 47 | 126 | 0.4 | 4 | |
| アリアーレ岡山 | 15 - 21 0 2 12 - 21 | 21 - 19 1 1 13 - 21 | 21 - 13 2 0 21 - 1 | | 3 | 3 | 103 | 96 | 1.1 | 3 | |

| 試合順 | 予定時間 | Fコート | | | | Gコート | | | | | |
|------|-------|-----------|------|-------|------|--------------------|------------|------|------------|----|---------------------|
| | | 対戦相手 | 対戦相手 | 審判 | 対戦相手 | 対戦相手 | 審判 | 対戦相手 | | | |
| 第1試合 | 11:05 | Tealmare青 | VS | 若鮎 | 審判 | さぬき PGKフレ | アローズ | VS | ドリーム | 審判 | S Frontier アリアーレ |
| 第2試合 | 11:55 | さぬき | VS | PGKフレ | 審判 | Tealmare青 若鮎 | S Frontier | VS | アリアーレ | 審判 | アローズ ドリーム |
| 第3試合 | 13:00 | Tealmare青 | VS | さぬき | 審判 | 若鮎 PGKフレ | アローズ | VS | S Frontier | 審判 | ドリーム アリアーレ |
| 第4試合 | 13:50 | 若鮎 | VS | PGKフレ | 審判 | Tealmare青 さぬき | ドリーム | VS | アリアーレ | 審判 | アローズ S Frontier |
| 第5試合 | 14:40 | Tealmare青 | VS | PGKフレ | 審判 | 若鮎 さぬき | アローズ | VS | アリアーレ | 審判 | ドリーム S Frontier |
| 第6試合 | 15:30 | 若鮎 | VS | さぬき | 審判 | Tealmare青 PGKフレ | ドリーム | VS | S Frontier | 審判 | アローズ アリアーレ |

第18回 輝きCUP 日本ヤングクラブバレーボール男女選手権大会 in 長浜
1日目 組合せ

| 輝きカップ U-14女子 グループH 会場：湖北体育館Hコート | | | | | | | | | | | |
|---------------------------------|---------------------------|---------------------------|---------------------------|---------------------------|--|--------------|--------------|-------------|-------------|------------------|--------|
| | GTOクラブ | SA club (girls) | 静岡アローズ スーパーJr. | 水都ルピナス バレーボールクラブ | | 得 セ ット | 失 セ ット | 総 得 点 | 総 失 点 | 得 失 点 率 | 順 位 |
| GTO | | 21 - 6 1 1 17 - 21 | 21 - 8 1 1 14 - 21 | 21 - 14 2 0 21 - 18 | | 4 | 2 | 115 | 88 | 1.3 | 1 |
| SA club girls | 6 - 21 1 1 21 - 17 | | 10 - 21 0 2 4 - 21 | 17 - 21 0 2 18 - 21 | | 1 | 5 | 76 | 122 | 0.6 | 4 |
| 静岡スーパー Jr. | 8 - 21 1 1 21 - 14 | 21 - 10 2 0 21 - 4 | | 19 - 21 1 1 21 - 20 | | 4 | 2 | 111 | 90 | 1.2 | 2 |
| 水都ルピナス | 14 - 21 0 2 18 - 21 | 21 - 17 2 0 21 - 18 | 21 - 19 1 1 20 - 21 | | | 3 | 3 | 115 | 117 | 1 | 3 |
| | - | - | - | - | | | | | | | |
| | - | - | - | - | | | | | | | |

| 輝きカップ U-14女子 グループI 会場：伊香ツイナーアリーナコート | | | | | | | | | | | |
|-------------------------------------|---------------------------|---------------------------|---------------------------|--------------------------|---------------------------|--------------|--------------|-------------|-------------|------------------|--------|
| | ヤングフェローズ | 名古屋鯨クラブ | 尾道因島クラブ (女子) | BAZOOKA. G FUKUI | SHANX | 得 セ ット | 失 セ ット | 総 得 点 | 総 失 点 | 得 失 点 率 | 順 位 |
| ヤングフェローズ | | 21 - 14 2 0 21 - 15 | 16 - 21 1 1 21 - 19 | 14 - 21 0 2 8 - 21 | 9 - 21 0 2 12 - 21 | 3 | 5 | 122 | 153 | 0.8 | 4 |
| 名古屋鯨 | 14 - 21 0 2 15 - 21 | | 16 - 21 0 2 14 - 21 | 11 - 21 0 2 9 - 21 | 10 - 21 0 2 8 - 21 | 0 | 8 | 97 | 168 | 0.6 | 5 |
| 尾道因島 | 21 - 16 1 1 19 - 21 | 21 - 16 2 0 21 - 14 | | 10 - 21 0 2 5 - 21 | 16 - 21 0 2 20 - 21 | 3 | 5 | 133 | 151 | 0.9 | 3 |
| BAZOOKA. | 21 - 14 2 0 21 - 8 | 21 - 11 2 0 21 - 9 | 21 - 10 2 0 21 - 5 | | 17 - 21 1 1 21 - 8 | 7 | 1 | 164 | 86 | 1.9 | 1 |
| SHANX | 21 - 9 2 0 21 - 12 | 21 - 10 2 0 21 - 8 | 21 - 16 2 0 21 - 20 | 21 - 17 1 1 8 - 21 | | 7 | 1 | 134 | 113 | 1.2 | 2 |

| 試合順 | 予定時間 | Hコート | | | | Iコート | | | |
|-------|-------|-------------|----|-------------|----|-------------------|----|-------------------|--|
| | | VS | 審判 | | | フェローズ VS 名古屋鯨 | 審判 | 尾道因島 BAZOOKA. | |
| 第1試合 | 10:15 | | | | | フェローズ VS 名古屋鯨 | 審判 | 尾道因島 BAZOOKA. | |
| 第2試合 | 11:05 | GTO VS SA | 審判 | 静岡スー 水都 | 審判 | 尾道因島 VS BAZOOKA. | 審判 | 名古屋鯨 SHANX | |
| 第3試合 | 11:55 | 静岡スー VS 水都 | 審判 | GTO SA | 審判 | 名古屋鯨 VS SHANX | 審判 | フェローズ 尾道因島 | |
| 第4試合 | 13:00 | GTO VS 静岡スー | 審判 | SA 水都 | 審判 | フェローズ VS 尾道因島 | 審判 | BAZOOKA. SHANX | |
| 第5試合 | 13:50 | SA VS 水都 | 審判 | GTO 静岡スー | 審判 | BAZOOKA. VS SHANX | 審判 | 名古屋鯨 尾道因島 | |
| 第6試合 | 14:40 | GTO VS 水都 | 審判 | SA 静岡スー | 審判 | 名古屋鯨 VS 尾道因島 | 審判 | フェローズ BAZOOKA. | |
| 第7試合 | 15:30 | SA VS 静岡スー | 審判 | GTO 水都 | 審判 | フェローズ VS BAZOOKA. | 審判 | 尾道因島 SHANX | |
| 第8試合 | 16:20 | | 審判 | | 審判 | 尾道因島 VS SHANX | 審判 | フェローズ 名古屋鯨 | |
| 第9試合 | 17:10 | | 審判 | | 審判 | 名古屋鯨 VS BAZOOKA. | 審判 | フェローズ SHANX | |
| 第10試合 | 18:00 | | 審判 | | 審判 | フェローズ VS SHANX | 審判 | 名古屋鯨 BAZOOKA. | |

第18回 輝きCUP 日本ヤングクラブバレーボール男女選手権大会 in 長浜
1日目 組合せ

| 輝きカップ U-14女子 グループL 会場：長浜市民体育館Lコート | | | | | | | | | | | |
|-----------------------------------|--------------------------------|---------------------------|---------------------------|---------------------------|--------------|--------------|-------------|-------------|------------------|--------|--|
| | Tealmare Jr. OCEAN WINSブラック | 明石ガールズ | JHS-8 | ASC飛騨 VC 中山 | 得 セ ット | 失 セ ット | 総 得 点 | 総 失 点 | 得 失 点 率 | 順 位 | |
| Tealmareブラック | | 10 - 21 0 2 15 - 21 | 14 - 21 0 2 9 - 21 | 21 - 11 2 0 21 - 11 | 2 | 4 | 90 | 106 | 0.85 | 3 | |
| 明石ガールズ | 21 - 10 2 0 21 - 15 | | 20 - 21 0 2 13 - 21 | 21 - 3 2 0 21 - 9 | 4 | 2 | 117 | 79 | 1.48 | 2 | |
| JHS-8 | 21 - 14 2 0 21 - 9 | 21 - 20 2 0 21 - 13 | | 21 - 10 2 0 21 - 8 | 6 | 0 | 126 | 74 | 1.70 | 1 | |
| 飛騨 中山 | 11 - 21 0 2 11 - 21 | 3 - 21 0 2 9 - 21 | 10 - 21 0 2 8 - 21 | | 0 | 6 | 52 | 126 | 0.41 | 4 | |

| 試合順 | 予定時間 | Lコート | | | | コート | | | |
|------|-------|-----------|----|-------|----|--------------------|----|----|--|
| 第1試合 | 11:05 | Tealmare黒 | VS | 明石 | 審判 | JHS-8 飛騨中山 | VS | 審判 | |
| 第2試合 | 11:55 | JHS-8 | VS | 飛騨中山 | 審判 | Tealmare黒 明石 | VS | 審判 | |
| 第3試合 | 13:00 | Tealmare黒 | VS | JHS-8 | 審判 | 明石 飛騨中山 | VS | 審判 | |
| 第4試合 | 13:50 | 明石 | VS | 飛騨中山 | 審判 | Tealmare黒 JHS-8 | VS | 審判 | |
| 第5試合 | 14:40 | Tealmare黒 | VS | 飛騨中山 | 審判 | 明石 JHS-8 | VS | 審判 | |
| 第6試合 | 15:30 | 明石 | VS | JHS-8 | 審判 | Tealmare黒 飛騨中山 | VS | 審判 | |

第18回 輝きCUP 日本ヤングクラブバレーボール男女選手権大会 in 長浜

1日目 組合せ

| 輝きカップ U-12 グループM 会場：伊香ツインアリーナMコート | | | | | | | | | | | | | | |
|-----------------------------------|------------------------------------|-------------------------------------|---------------------------------------|---------------------------------------|----|----|------|------|------|---------|-----|-----|------|----|
| | YYジュニア男子 | 名古屋鯨クラブJr. | BEST BUDDIES Jr. | 清見ジュニアVC | 勝数 | 負数 | 勝率 | アトセ得 | アトセ失 | アトセ率 | 総得点 | 総失点 | 得失点率 | 順位 |
| YYジュニア男子 | | 21 - 3 1 2 - 0 0 21 - 10 | 21 - 5 1 2 - 0 0 21 - 12 | 21 - 17 1 2 - 0 0 21 - 6 | 3 | 0 | 1.00 | 6 | 0 | #DIV/0! | 126 | 53 | 2.38 | 1 |
| 名古屋鯨Jr. | 3 - 21 0 0 0 - 0 2 1 10 - 21 | | 12 - 21 0 0 - 2 1 5 - 21 | 15 - 21 0 0 - 2 1 15 - 21 | 0 | 3 | 0.00 | 0 | 6 | 0.00 | 60 | 126 | 0.48 | 4 |
| BEST BUDDIES Jr. | 5 - 21 0 0 0 - 0 2 1 12 - 21 | 21 - 12 1 2 0 - 0 0 0 21 - 5 | | 21 - 14 0 1 19 - 21 2 1 11 - 15 | 1 | 2 | 0.33 | 3 | 4 | 0.75 | 91 | 88 | 1.03 | 3 |
| 清見ジュニア | 17 - 21 0 0 0 - 0 2 1 6 - 21 | 21 - 15 1 2 0 - 0 0 0 21 - 15 | 14 - 21 1 2 21 - 19 1 0 15 - 11 | | 2 | 1 | 0.67 | 4 | 3 | 1.33 | 94 | 104 | 0.90 | 2 |

| 試合順 | 予定時間 | Mコート | | | | | | |
|------|-------|------|----|------|----|--------------|----|----|
| 第1試合 | 11:05 | YY男子 | VS | 名古屋鯨 | 審判 | BEST 清見 | VS | 審判 |
| 第2試合 | 11:55 | BEST | VS | 清見 | 審判 | YY男子 名古屋鯨 | VS | 審判 |
| 第3試合 | 13:00 | YY男子 | VS | BEST | 審判 | 名古屋鯨 清見 | VS | 審判 |
| 第4試合 | 13:50 | 名古屋鯨 | VS | 清見 | 審判 | YY男子 BEST | VS | 審判 |
| 第5試合 | 14:40 | YY男子 | VS | 清見 | 審判 | 名古屋鯨 BEST | VS | 審判 |
| 第6試合 | 15:30 | 名古屋鯨 | VS | BEST | 審判 | YY男子 清見 | VS | 審判 |

第18回 輝きCUP 日本ヤングクラブバレーボール男女選手権大会 in 長浜

1日目 組合せ

| 輝きカップ U-12 グループN 会場：浅井体育館Nコート | | | | | | | | | | | | | | | | | |
|-------------------------------|-------------------------------------|-----------------------------------|-------------------------------------|---------------------------------|----|----|-------|----|----|---------|-----|-----|------|----|--|--|--|
| | 蘇原第二 | 豊川リーブスGirls | 大府JVC | JHS-8 Jr. | 勝数 | 負数 | 勝率 | 得点 | 失点 | セット率 | 総得点 | 総失点 | 得失点率 | 順位 | | | |
| 蘇原第二 | | 18 - 21 0 0 - 2 1 14 - 21 | 21 - 10 1 2 - 0 0 21 - 11 | 21 - 7 1 2 - 0 0 21 - 7 | 2 | 1 | 0.667 | 4 | 2 | 2 | 116 | 77 | 1.51 | 2 | | | |
| 豊川女子 | 21 - 18 1 2 0 - 0 0 0 21 - 14 | | 21 - 4 1 2 - 0 0 21 - 5 | 21 - 7 1 2 - 0 0 21 - 4 | 3 | 0 | 1.000 | 6 | 0 | #DIV/0! | 126 | 52 | 2.42 | 1 | | | |
| 大府 | 10 - 21 0 0 0 - 0 2 1 11 - 21 | 4 - 21 0 0 0 - 0 2 1 5 - 21 | | 21 - 19 1 2 - 0 0 21 - 11 | 1 | 2 | 0.333 | 2 | 4 | 0.5 | 72 | 114 | 0.63 | 3 | | | |
| JHS-8 Jr, | 7 - 21 0 0 0 - 0 2 1 7 - 21 | 7 - 21 0 0 0 - 0 2 1 4 - 21 | 19 - 21 0 0 0 - 0 2 1 11 - 21 | | 0 | 3 | 0.000 | 0 | 6 | 0 | 55 | 126 | 0.44 | 4 | | | |

| 輝きカップ U-12 グループ0 会場：浅井体育館0コート | | | | | | | | | | | | | | | | | |
|-------------------------------|-------------------------------------|-------------------------------------|-------------------------------------|---------------------------------|----|----|-------|----|----|---------|-----|-----|------|----|--|--|--|
| | STINGS Kids | YYジュニア女子 | 牟呂JVC・男子 | 神戸北 スポーツ少年団 | 勝数 | 負数 | 勝率 | 得点 | 失点 | セット率 | 総得点 | 総失点 | 得失点率 | 順位 | | | |
| STINGS Kids | | 21 - 16 1 2 - 0 0 21 - 9 | 21 - 14 1 2 - 0 0 21 - 19 | 21 - 12 1 2 - 0 0 21 - 16 | 3 | 0 | 1.000 | 6 | 0 | #DIV/0! | 126 | 86 | 1.47 | 1 | | | |
| YY女子 | 16 - 21 0 0 0 - 0 2 1 9 - 21 | | 18 - 21 1 2 21 - 8 1 0 15 - 6 | 21 - 14 1 2 - 0 0 21 - 13 | 2 | 1 | 0.667 | 4 | 3 | 1.33 | 100 | 96 | 1.04 | 2 | | | |
| 牟呂男子 | 14 - 21 0 0 0 - 0 2 1 19 - 21 | 21 - 18 0 1 8 - 21 2 1 6 - 15 | | 21 - 14 1 2 - 0 0 21 - 10 | 1 | 2 | 0.333 | 3 | 4 | 0.75 | 102 | 99 | 1.03 | 3 | | | |
| 神戸北 | 12 - 21 0 0 0 - 0 2 1 16 - 21 | 14 - 21 0 0 0 - 0 2 1 13 - 21 | 14 - 21 0 0 0 - 0 2 1 10 - 21 | | 0 | 3 | 0.000 | 0 | 6 | 0.00 | 79 | 126 | 0.63 | 4 | | | |

| 試合順 | 予定時間 | Nコート | | | | 0コート | | | | | |
|------|-------|------|----|-------|----|---------------|--------|----|------|----|----------------|
| 第1試合 | 11:05 | 蘇原 | VS | 豊川女子 | 審判 | 大府 JHS-8 | STINGS | VS | YY女子 | 審判 | 牟呂男子 神戸北 |
| 第2試合 | 11:55 | 大府 | VS | JHS-8 | 審判 | 蘇原 豊川女子 | 牟呂男子 | VS | 神戸北 | 審判 | STINGS YY女子 |
| 第3試合 | 13:00 | 蘇原 | VS | 大府 | 審判 | 豊川女子 JHS-8 | STINGS | VS | 牟呂男子 | 審判 | YY女子 神戸北 |
| 第4試合 | 13:50 | 豊川女子 | VS | JHS-8 | 審判 | 蘇原 大府 | YY女子 | VS | 神戸北 | 審判 | STINGS 牟呂男子 |
| 第5試合 | 14:40 | 蘇原 | VS | JHS-8 | 審判 | 豊川女子 大府 | STINGS | VS | 神戸北 | 審判 | YY女子 牟呂男子 |
| 第6試合 | 15:30 | 豊川女子 | VS | 大府 | 審判 | 蘇原 JHS-8 | YY女子 | VS | 牟呂男子 | 審判 | STINGS 神戸北 |

第18回 輝きCUP 日本ヤングクラブバレーボール男女選手権大会 in 長浜

1日目 組合せ

| 輝きカップ U-12 グループP 会場：山本山体育館Pコート | | | | | | | | | | | | | | | | | |
|--------------------------------|--------------------------------------|------------------------------------|--------------------------------------|--------------------------------------|----|----|------|----|----|------|-----|-----|------|----|--|--|--|
| | 安城サムズアップ | 青山スポーツクラブ | 豊川リープスBoys | 岐南 | 勝数 | 負数 | 勝率 | 得点 | 失点 | 得点率 | 総得点 | 総失点 | 得失点率 | 順位 | | | |
| 安城サムズアップ | | 21 - 5 1 2 - 0 0 21 - 9 | 13 - 21 0 1 21 - 20 2 1 8 - 15 | 19 - 21 0 0 - 2 1 17 - 21 | 1 | 2 | 0.33 | 3 | 4 | 0.75 | 99 | 92 | 1.08 | 3 | | | |
| 青山 | 5 - 21 0 0 0 - 0 2 1 9 - 21 | | 5 - 21 0 0 - 2 1 11 - 21 | 9 - 21 0 0 - 2 1 9 - 21 | 0 | 3 | 0.00 | 0 | 6 | 0 | 48 | 126 | 0.38 | 4 | | | |
| 豊川男子 | 21 - 13 1 2 20 - 21 1 0 15 - 8 | 21 - 5 1 2 0 - 0 0 0 21 - 11 | | 21 - 14 1 2 16 - 21 1 0 15 - 2 | 3 | 0 | 1.00 | 6 | 2 | 3 | 114 | 53 | 2.15 | 1 | | | |
| 岐南 | 21 - 19 1 2 0 - 0 0 0 21 - 17 | 21 - 9 1 2 0 - 0 0 0 21 - 9 | 14 - 21 0 1 21 - 16 2 1 2 - 15 | | 2 | 1 | 0.67 | 5 | 2 | 2.5 | 100 | 90 | 1.11 | 2 | | | |

| 輝きカップ U-12 グループQ 会場：山本山体育館Qコート | | | | | | | | | | | | | | | | | |
|--------------------------------|--------------------------------------|-------------------------------------|-----------------------------------|--------------------------------------|----|----|------|----|----|-----|-----|-----|------|----|--|--|--|
| | 牟呂JVC・女子 | Kids STAR | Tealmare kids | 羽島南部パンサーズ | 勝数 | 負数 | 勝率 | 得点 | 失点 | 得点率 | 総得点 | 総失点 | 得失点率 | 順位 | | | |
| 牟呂女子 | | 21 - 4 1 2 - 0 0 21 - 15 | 21 - 15 1 2 - 0 0 21 - 16 | 21 - 20 0 1 12 - 21 2 1 5 - 15 | 2 | 1 | 0.67 | 5 | 2 | 2.5 | 110 | 85 | 1.29 | 2 | | | |
| Kids STAR | 4 - 21 0 0 0 - 0 2 1 15 - 21 | | 16 - 21 0 0 - 2 1 19 - 21 | 5 - 21 0 0 - 2 1 15 - 21 | 0 | 3 | 0.00 | 0 | 6 | 0 | 74 | 126 | 0.59 | 4 | | | |
| Tealmare Jr. | 15 - 21 0 0 0 - 0 2 1 16 - 21 | 21 - 16 1 2 0 - 0 0 0 21 - 19 | | 5 - 21 0 0 - 2 1 4 - 21 | 1 | 2 | 0.33 | 2 | 4 | 0.5 | 82 | 119 | 0.69 | 3 | | | |
| 羽島南部 | 20 - 21 1 2 21 - 12 1 0 15 - 5 | 21 - 5 1 2 0 - 0 0 0 21 - 15 | 21 - 5 1 2 0 - 0 0 0 21 - 4 | | 3 | 0 | 1.00 | 6 | 1 | 6 | 119 | 55 | 2.16 | 1 | | | |

| 試合順 | 予定時間 | Pコート | | | | Qコート | | | | | |
|------|-------|------|----|------|----|------------|----------|----|----------|----|------------------|
| 第1試合 | 11:05 | 安城 | VS | 青山 | 審判 | 豊川男子 岐南 | 牟呂女子 | VS | STAR | 審判 | Tealmare 羽島南部 |
| 第2試合 | 11:55 | 豊川男子 | VS | 岐南 | 審判 | 安城 青山 | Tealmare | VS | 羽島南部 | 審判 | 牟呂女子 STAR |
| 第3試合 | 13:00 | 安城 | VS | 豊川男子 | 審判 | 青山 岐南 | 牟呂女子 | VS | Tealmare | 審判 | STAR 羽島南部 |
| 第4試合 | 13:50 | 青山 | VS | 岐南 | 審判 | 安城 豊川男子 | STAR | VS | 羽島南部 | 審判 | 牟呂女子 Tealmare |
| 第5試合 | 14:40 | 安城 | VS | 岐南 | 審判 | 青山 豊川男子 | 牟呂女子 | VS | 羽島南部 | 審判 | STAR Tealmare |
| 第6試合 | 15:30 | 青山 | VS | 豊川男子 | 審判 | 安城 岐南 | STAR | VS | Tealmare | 審判 | 牟呂女子 羽島南部 |

輝きカップ U-14 男子 グランドファイナル

長浜伊香ツインアリーナAコート

高月体育館B・Cコート

審

IZULU14

gravis

西濃ジュニア

尾道因島クラブ

BEST BUDDIES

STINGS Jr.

A3
12:00
A2負

A1
9:30
A1位

A5
14:30
A4負

A2
10:45
A1負

A4
13:30
A3負

決勝戦
A6
15:30
A5負

審

Winds

JTEKT Jr,

WOLFDOGS名古屋

S FRONTIRE

SELECT京都

藤枝リアン

C2
11:00
C1負

C1
9:30
C1位

B3
13:00
B2・B2負

※B3勝
移動

B1
9:30
B1位

B2
11:00
B1負

Cコート・Dコート お弁当は高月体育館にて配布。回収は伊香ツインで可。

輝きカップ U-14 女子 グランドファイナル

長浜伊香ツインアリーナF・Iコート

西浅井体育館J・Kコート

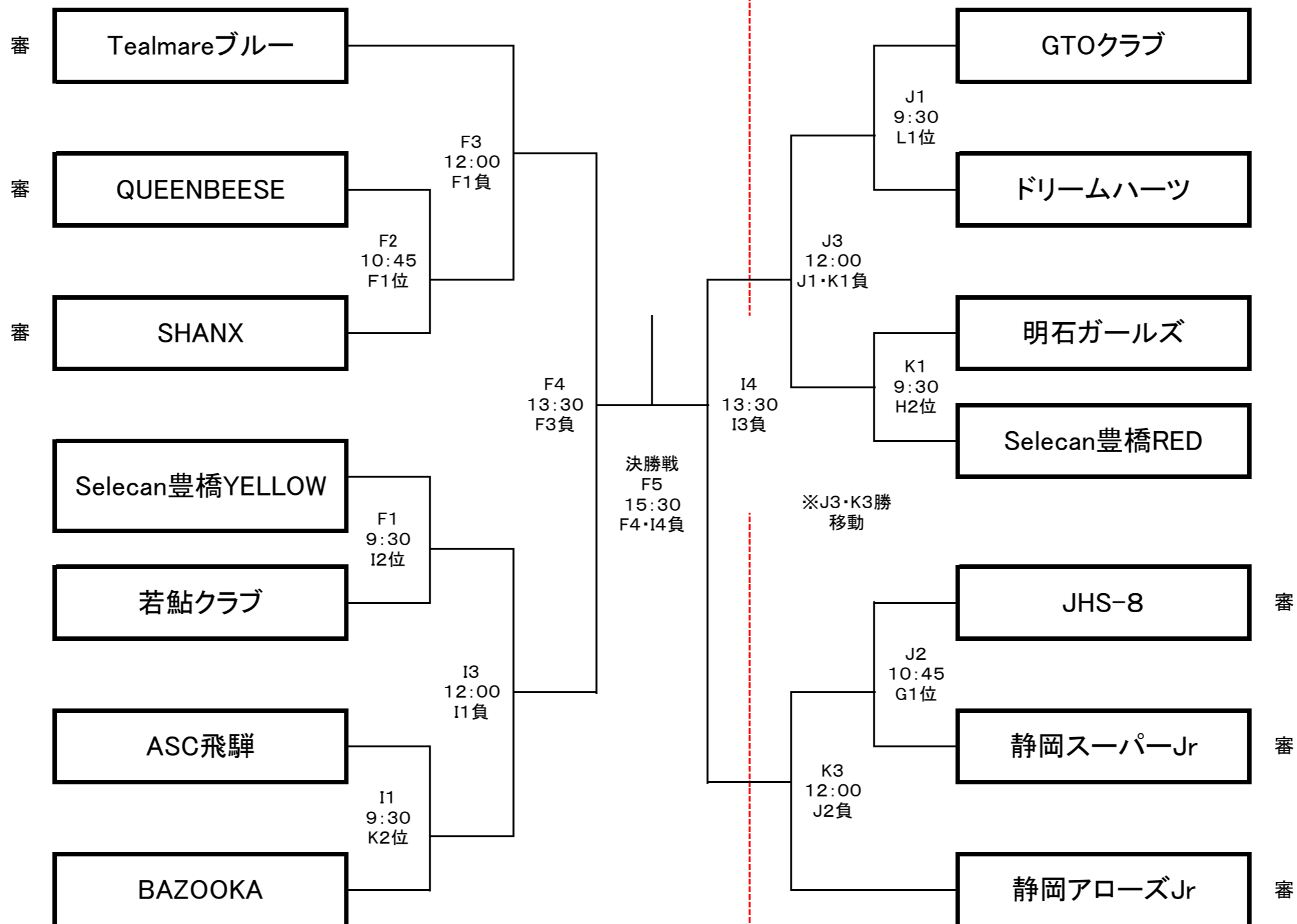

Hコート・Iコート お弁当は西浅井体育館にて配布。回収は伊香ツインで可。

輝きカップ U-14 男子チャレンジトーナメント

旧杉野小中学校体育館Dコート

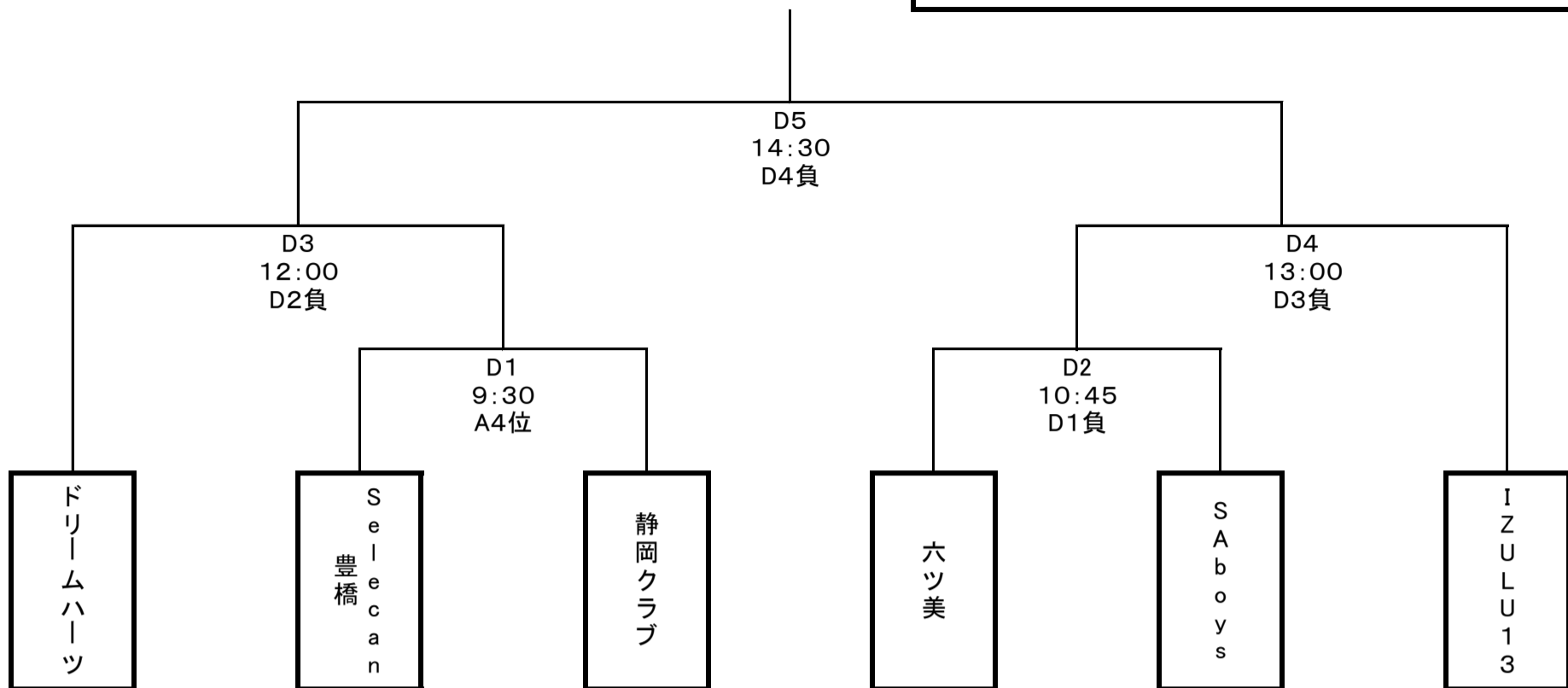

審

輝きカップ 女子チャレンジトーナメントA

虎姫運動公園体育館Gコート

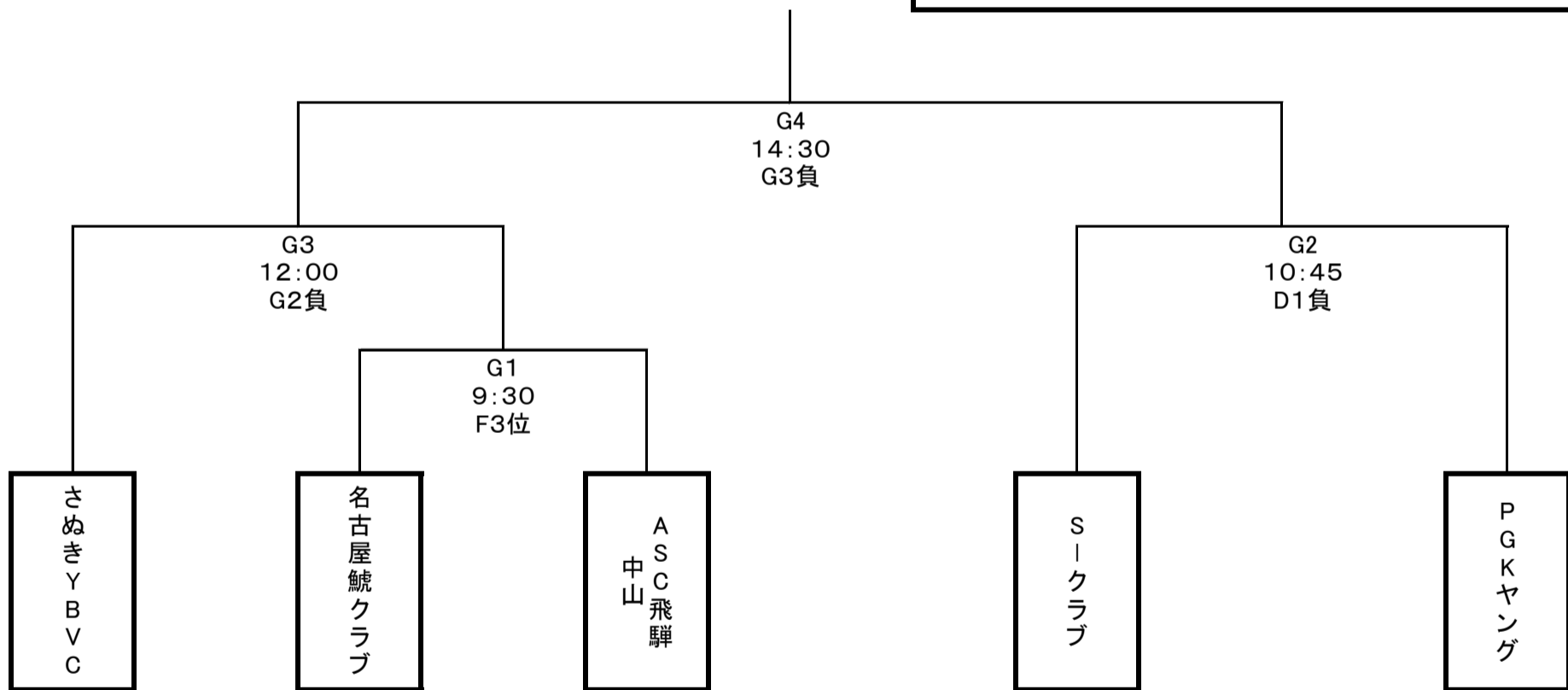

審

輝きカップ 女子チャレンジトーナメントB

湖北体育館Hコート

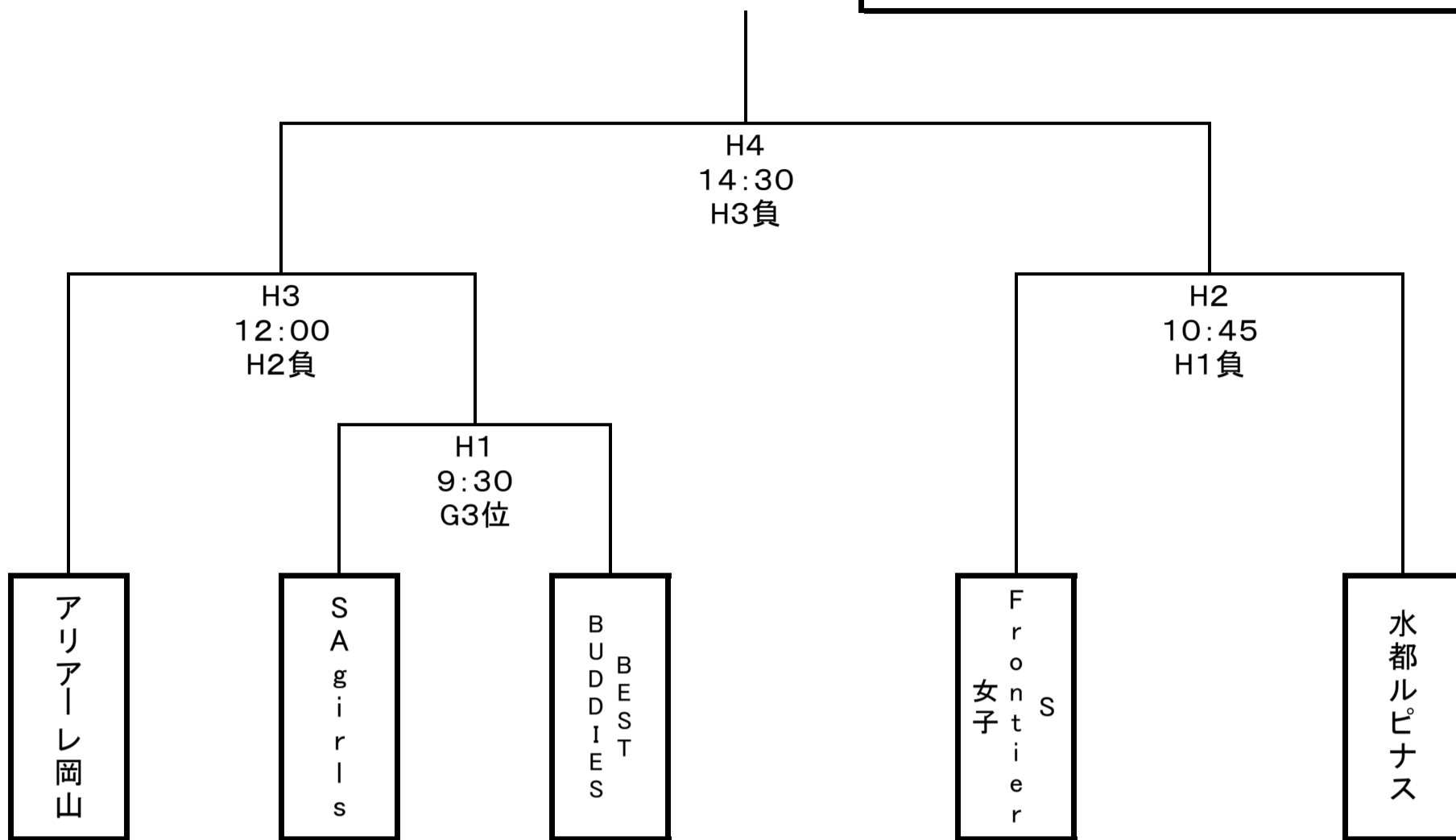

審

輝きカップ 女子チャレンジトーナメントC

長浜市民体育館Lコート

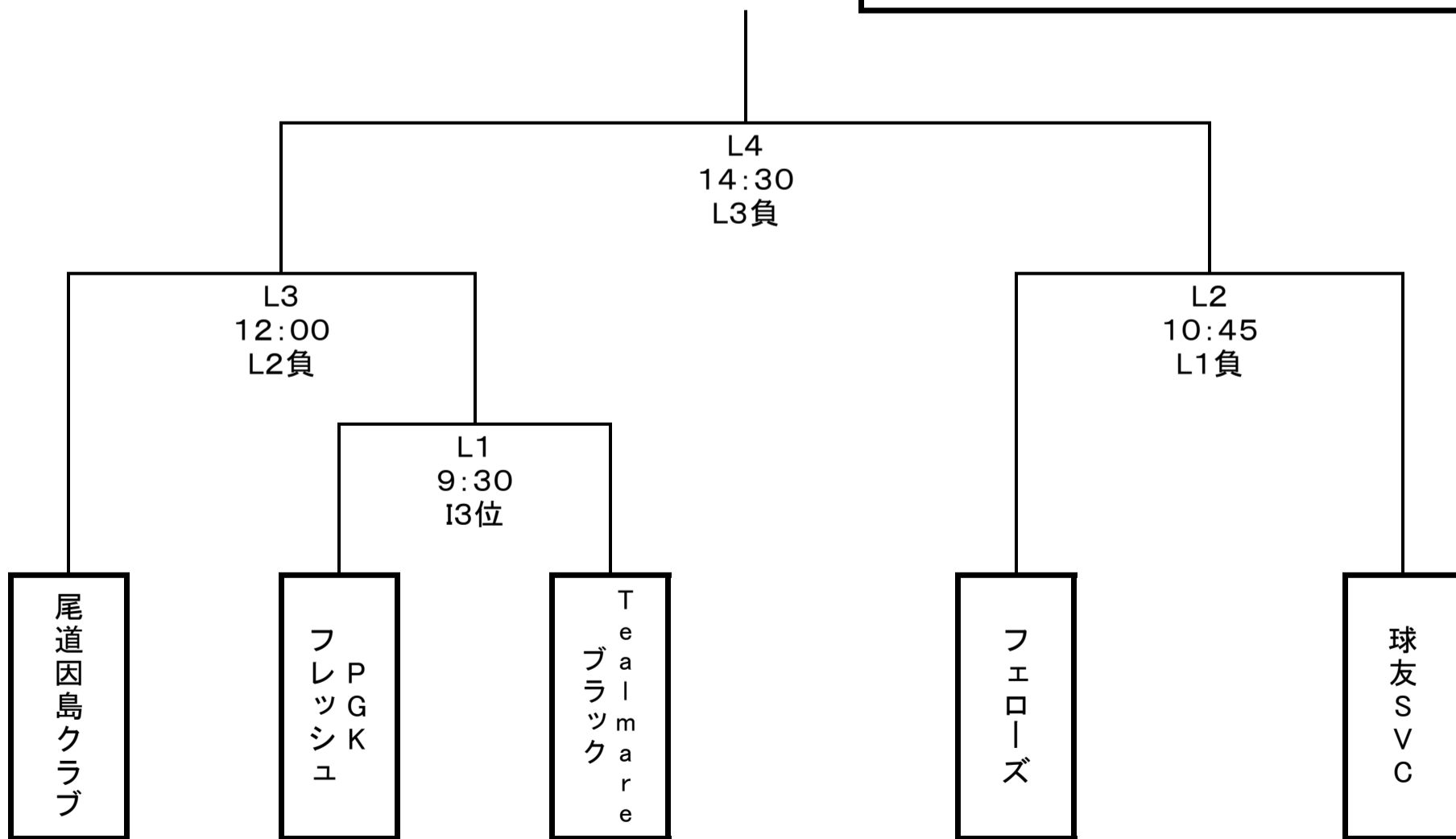

審

輝きカップ U-12 グランドファイナル

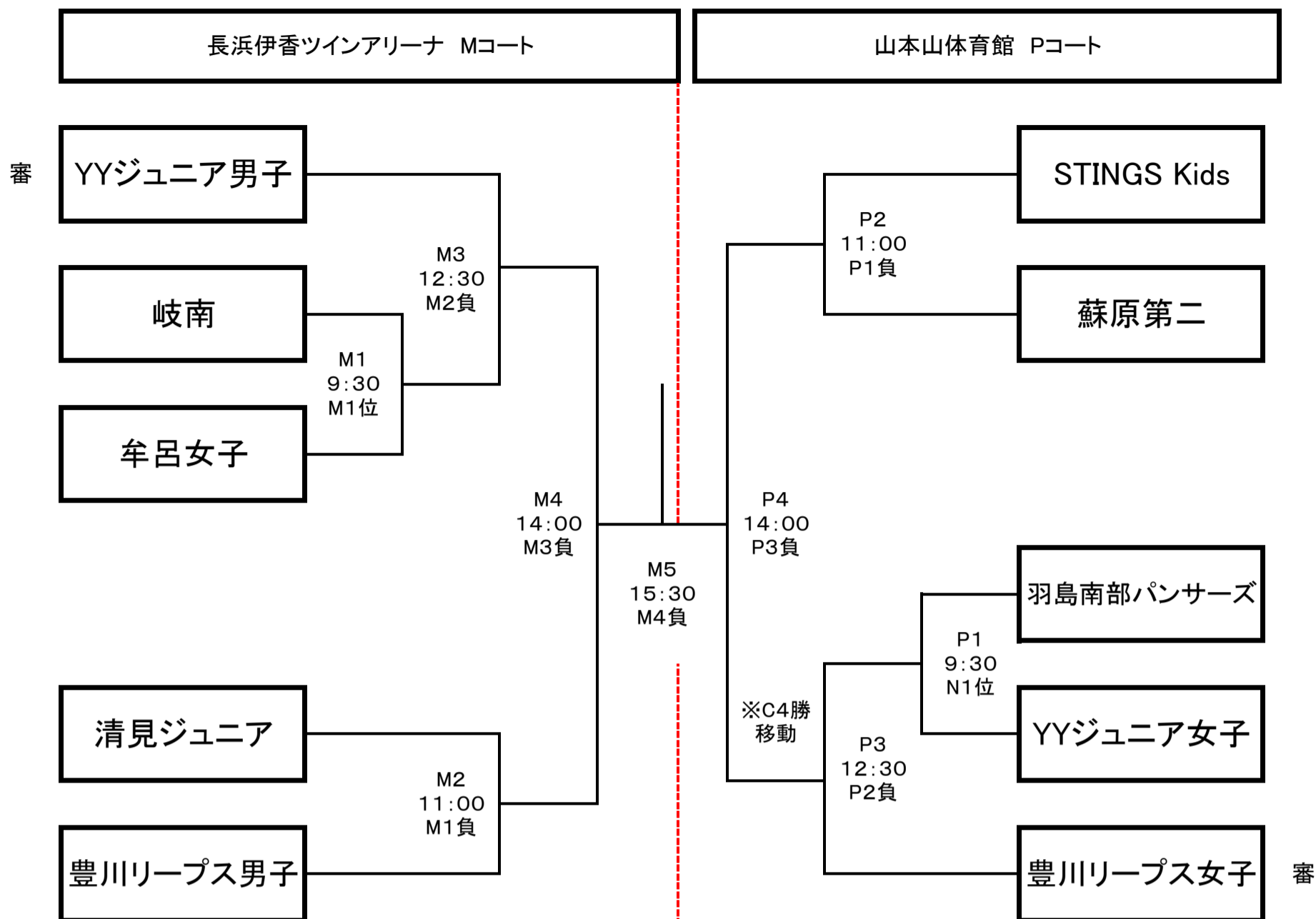

お弁当は山本山体育館にて配布。回収は伊香ツインで可。



輝きカップ U-12チャレンジトーナメントA

浅井体育館Nコート

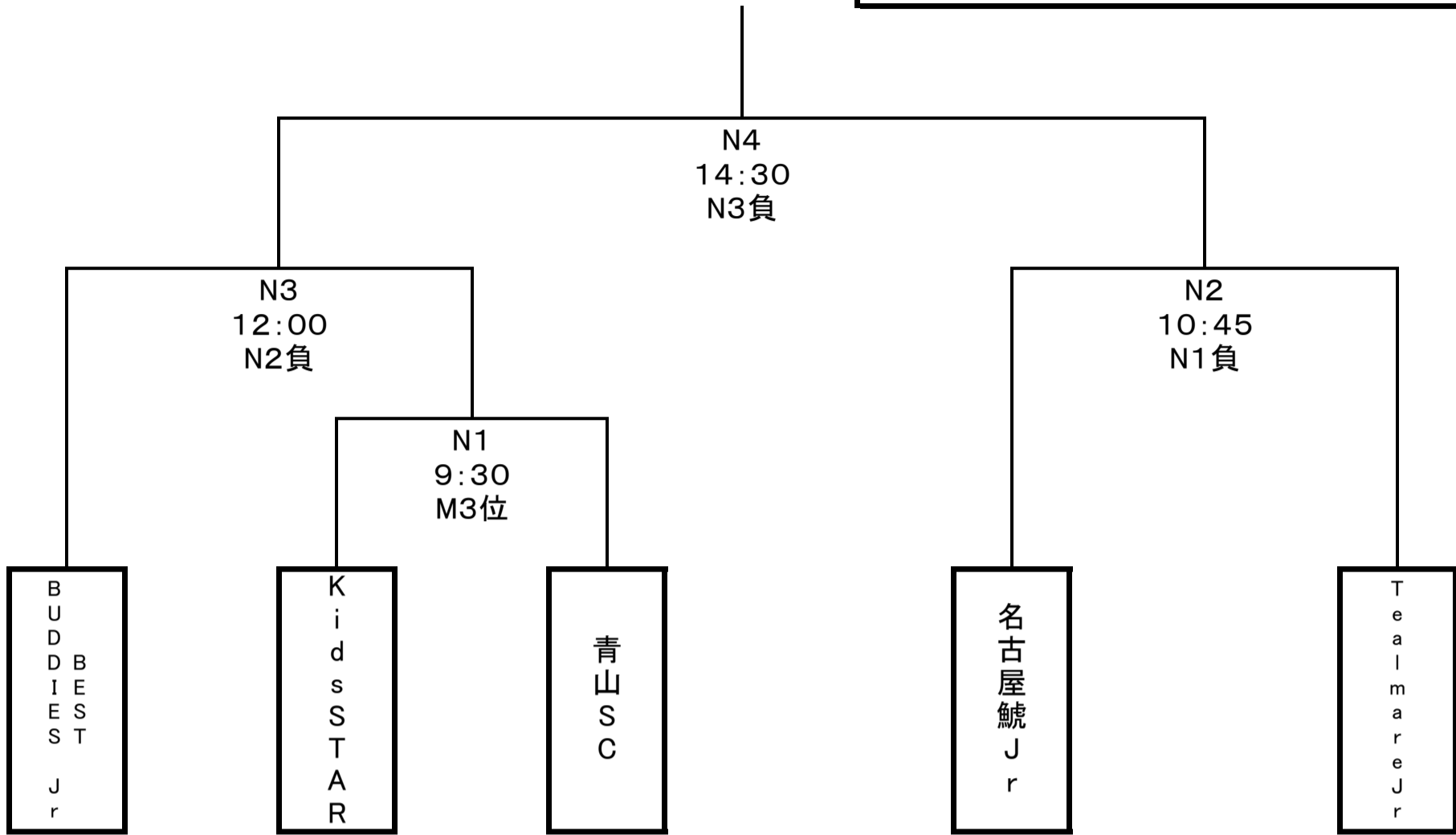

審

輝きカップ U-12チャレンジトーナメントB

浅井体育館Oコート

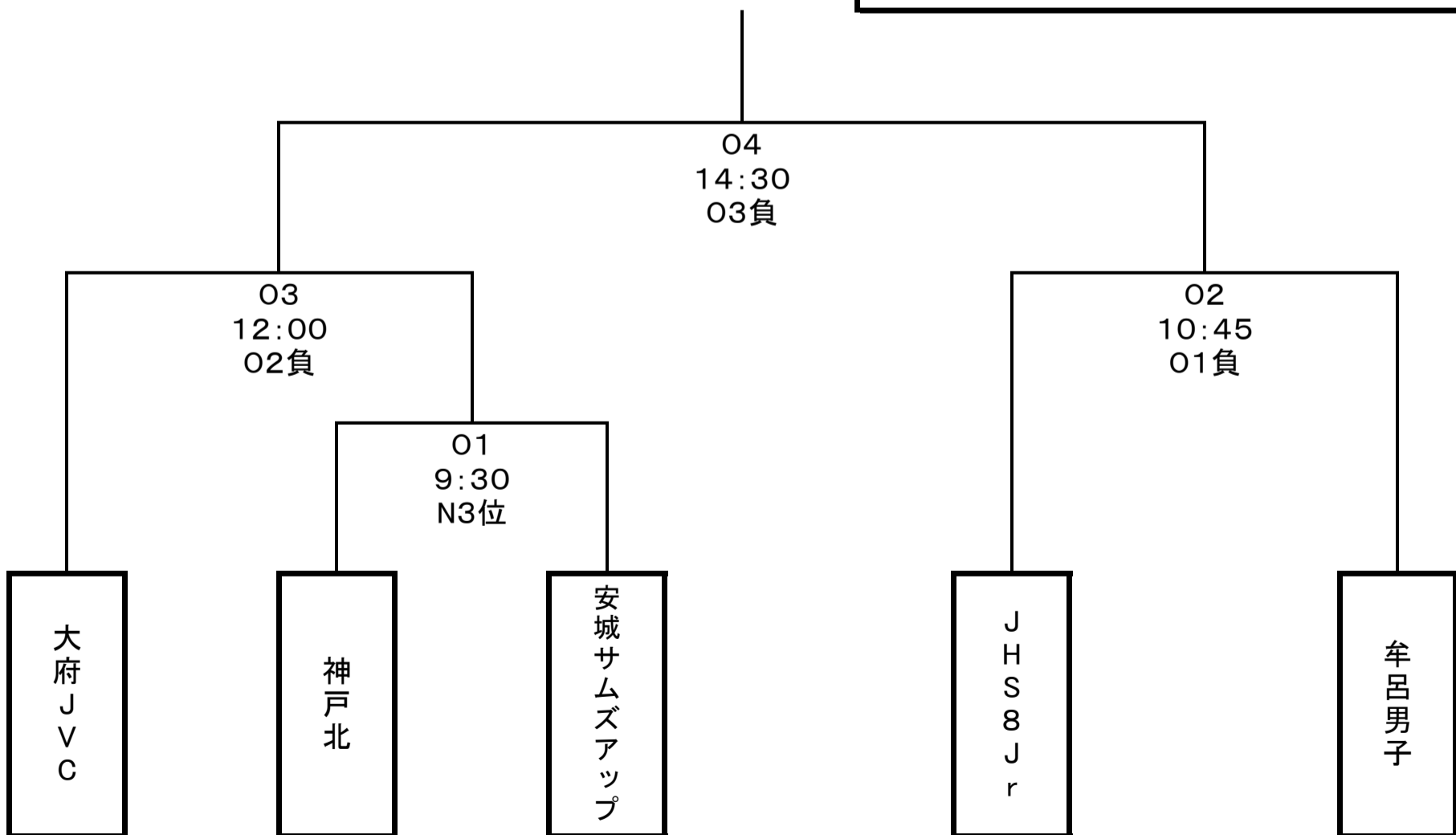

審