

## 御 挨拶



長浜市市長  
浅見 宣義

ようこそ、琵琶湖をはじめ豊かな自然に囲まれた歴史と伝統の宝庫 長浜へお越しくださいました。

日本各地から多くの選手、役員の皆さまをお迎えし、「第18回輝きCUP日本ヤングバレーボール男女選手権大会」が長浜市において盛大に開催されますことを大変嬉しく思いますとともに、長浜市民を代表して心から歓迎申し上げます。

バレーボールは、ご存じのとおりボールを繋いでいくスポーツです。選手はポジションに応じた役割が与えられ、その役割を果たすとともに、チームメイトを信頼してボールを繋ぎ、1点ずつ獲得していく姿は、まさにチームスポーツの典型といえるでしょう。

選手の皆さまには、日ごろの練習の成果を存分に発揮され、悔いの無い全力プレーとともに、セットプレーで会場を沸かしていただけるものと期待しております。

さて、本年は浅井長政公が治めた北近江を羽柴（豊臣）秀吉公が引き継ぎ、長浜の町が城下町として発展する契機となった年から450年を迎える節目の年にあたります。これを記念し、長浜市では「長浜450年戦国フェスティバル」と称した、戦国をテーマとしたさまざまなイベントを市内各所で開催しておりますので、皆さまにはこの大会を契機に何度も長浜へお越しいただき、豊かな自然とともに楽しみください。

また、2年後の2025年には、滋賀県で国民スポーツ大会と全国障害者スポーツ大会が開催されます。

本市では、バレーボール関連ではビーチバレーボール競技が開催されます。本市としましても、バレーボールのさらなる普及と振興に努め、皆さまとともに一層盛り上げていきたいと思っておりますので、ご協力のほどよろしくお願いいたします。

最後になりましたが、本大会の開催にあたり、ご尽力いただきました関係各位に深甚なる敬意を表しますとともに、出場選手の元気いっぱいのプレーと本大会の成功を祈念申し上げ、歓迎の言葉といたします。

## 大会実行委員長 挨拶

大会業務推進委員会部長・大会委員長  
小西 貴久

第18回輝きCUP日本ヤングクラブバレーボール男女選手権大会in長浜にご参加頂き、ありがとうございます。

平素は当大会実行委員会及び大会開催にご支援ご協力賜っておりますことに心より感謝申し上げます。

皆様におかれましては新型コロナウイルス感染症禍の時下にも関わりませずご健勝のこととお慶び申し上げます。

本大会は、平成19年に女子交流大会として産声をあげ、大会の規模が拡大するに伴い、平成22年からは名称を女子選手権大会と変え、平成24年から選手権大会と変え変化してきました。

大会運営方法にも いろいろな課題から変化が生じ、平成28年からは実行委員会が主催する形式に変更し皆様の御協力のもと、大会は18年目になりました。

こうして本大会への参加チームが年々増加し、規模が大きくなると共に長浜に由来して感慨深く想うところがあります。

今から遡ること400有余年、戦国時代にこの長浜の地は織田信長・羽柴秀吉・徳川家康をはじめ、柴田勝家・前田利家や浅井・朝倉・毛利・細川等他にも挙げればキリがないほどあらゆる地域の有名な武将が天下統一を夢見てこの地を駆け抜けて行きました。そして長浜城を築き、初めて城主となった羽柴秀吉は元々今浜という地名であったこの地を信長の長をいただき長浜と改名し、昇龍の如く出世し農民の出自から関白まで上り詰めていったため、長浜城は出世城ともいわれております。

そして現在、全国より集いし若き猛者達がバレーという競技を通して勝利を目指すその姿は群雄割拠の時代のつわもの共とオーバーラップするところでは、皆様には是非、交流を深めながらも天下を獲るつもりで今大会での勝利を重ねてほしいものです。更にはこの大会の参加者の中から日本へ、世界へと羽ばたき出世していくきっかけとしていただければ大会運営側としても幸甚の極みであります。そういった意味でも本大会の主役は、参加関係者の皆様と大会の運営にあたっている皆様であることは、言うまでもありません。これまで支えて頂きましたヤングクラブの関係者の皆様には、今後とも大会を継続できるようご協力をお願いする次第です。

また関係各位に対しましては、スポーツと言う文化がスポーツ振興からスポーツ基本法、有資格者（ライセンス）制度と大きく変わり教育の一環としての体育文化から社会体育文化に、企業スポーツも新たな企業スポーツにとさまざまなライフスタイルへと時代は移り変わろうとしております。時代の転換点に直面し様々な問題や課題は沢山あると思われませんが、一つひとつの諸課題を乗り越え解決していく中で更なる皆様のご活躍とご発展を心より祈念申し上げます。

末筆となりましたが、本大会に格別のご尽力を頂きます役員の方々はもとより、長浜市をはじめとする関係市町村、宿泊施設、ご後援及びご尽力を頂いた諸機関並びに諸団体、そして、本大会に関係する全てのバレーボール関係者の皆さまに厚くお礼を申し上げご挨拶に代えさせていただきます。

## 第18回 輝きCUP 日本ヤングクラブバレーボール男女選手権大会 in 長浜 開催要項

- ☆主 催 輝きCUP実行委員会
- ☆後 援 長浜市・長浜市教育委員会
- ☆協 賛 プラスマーク㈱ 東部トップツアーズ(株) (全て予定)
- ☆趣 旨 バレーボールを通じてお互いの交流を深め、体力及び技術の向上を目指す。  
又、各地域のチームとの交流や、情報交換等行い今後のバレーボール発展に寄与する事を  
意図したものです。
- ☆期 日 2023年7月29日(土) 7月30日(日)
- ☆会 場 長浜市内体育館(詳細は別紙参照)
- ☆スケジュール 29日(土) 代表者会議:8時15分、開会式:8時40分、終了後各会場へ移動  
(予定) ※開会式については後日連絡いたします。各会場分散開催もしくは、少人数のみの開催も検討  
30日(日) 開場:8時30分 試合開始:9時10分  
※開始式、表彰式はそれぞれ試合会場にて行います。
- ☆参加規程 ①実行委員会が招待する14歳以下 女子、男子、12歳以下 52チーム(予定)  
※年齢は2023年4月1日現在の年齢とします。  
②部長・監督・コーチ・マネージャー各1名、登録18名ベンチ入り18名。(U-14)  
部長・監督・コーチ・マネージャー各1名、登録15名ベンチ入り15名。(U-12)  
ベンチ入りスタッフは原則として日本スポーツ協会公認指導員1名が必要(重複不可)  
U-12は日少連の資格でも可。※どちらも受講中、申請中の方は修了書のコピーを提出してください。  
審判は公式審判員もしくはチーム代表者(監督)、日本スポーツ協会公認指導員です。※メンバー表に記入  
リベロ2名(U-12にはありません)  
統一したユニフォームを着用してください。(ベンチスタッフは長ズボン着用です)  
必ず番号違いのユニフォームであること。  
③参加選手は保護者が出場を許可した者で、大会当日は選手の健康状態を確かめて出場させてください。
- ☆競技規則 2023年度(財)日本バレーボール協会制定6人制ルールに準拠(審判講習会が開催されていないため)  
※ただし、輝きCUP特別ルールあり 別紙参照
- ☆ネット U-12(小学生)200cm U-14男子243cm U-14女子224cm
- ☆試合球 U-12(小学生):軽量4号球(会場ごとにボールを設定してあります)  
U-14:5号球(男子 モルテン「V5M5000」・女子 ミカサ「V300W」)  
※試合球は各チームで準備してください。
- ☆参加費 U-12 10,000円 U-14 14,000円
- ☆競技方法 参加チーム数、体育館の使用状況により決定します。  
※相互審判をお願いします。(主審、副審はともにスタッフ)
- ☆その他 ①大会中の負傷については大会に加入している保険内でのみ対応させていただきます。  
②ゴミの後始末は各チームで責任を持って処理してください。  
③駐車場及び試合会場では係の人の指示に従ってください。※開会式のみ駐車券有  
④喫煙は所定の場所をお願いします。  
⑤昼食時間は取れない場合もあります。試合の空き時間でとってください。  
⑥冷房が入らない体育館が会場です。熱中症対策を各チームをお願いします。

# 18回 輝きCUP 日本ヤングクラブバレーボール男女選手権大会 in長浜

## 大会役員

|                  |   |                      |
|------------------|---|----------------------|
| 会 長              | 浅見 宣義 (滋賀県長浜市長)                                 |                      |
| 副会長              | 上野 賢一郎 (衆議院議員)                                  |                      |
|                  | 川島 隆二 (滋賀県議会議員)                                 |                      |
| 顧 問              | 小財 憲司 (弁護士/南彦根法律事務所)                            |                      |
|                  | 松本 長治 (長浜市議会議員)                                 |                      |
|                  | 長浜市スポーツ振興課                                      |                      |
| 大会委員長            | 小西 貴久 (プラスマーク㈱)                                 |                      |
| 委員長代理代行          | 宗宮 直人 (STINGS Jr.)                              |                      |
|                  | 浦田 貴普 (ドリームハーツ)                                 |                      |
|                  | 吉田 清志 (クリエイトオフィス)                               |                      |
| 副委員長             | 小倉 浩一郎 (GTOクラブ)                                 | 河瀬 昭彦 (アルティ)         |
|                  | 月森 由美子 (さだ西っ子スポーツ少年団)                           | 長嶋 彰 (Tealmareジュニア)  |
|                  | 清水 美江 (名古屋鯨)                                    | 竹谷 嘉樹 (BEST BUDDIES) |
| <b>大会業務推進委員会</b> |   |                      |
| 本部長              | 川島 隆二 (滋賀県議会議員)                                 |                      |
| 副本部長             | 松本 長治 (長浜市議会議員)                                 |                      |
|                  | 中井 浩二 (株クレデ)                                    |                      |
| 部長               | 小西 貴久 (プラスマーク㈱)                                 |                      |
| 副部長              | 吉田 清志 (クリエイトオフィス)                               | 宗宮 直人 (STINGS Jr.)   |
|                  | 浦田 貴普 (ドリームハーツ)                                 | 森居 久雄 (有限会社モロイ工芸)    |
| 委員               | 小西 凱 (プラスマーク㈱)                                  | 山内 直子 (プラスマーク㈱)      |
| 強化委員会 (本部長)      | 坂本 欣弥 (福井県本バレーボール協会/奥越明成高校)                     |                      |
| 普及委員会 (本部長)      | 中嶋 大輔 (公益財団法人日本バレーボール協会/近畿バレーボール協会/京都府バレーボール協会) |                      |
| <b>大会運営事業本部</b>  |   |                      |
| 本部長              | 宗宮 直人 (STINGS Jr.)                              |                      |
| 副部長              | 吉田 清志 (クリエイトオフィス)                               | 浦田 貴普 (ドリームハーツ)      |
| ◆競技委員会           |   |                      |
| 委員長              | 伊藤 雅己 (公益財団法人日本バレーボール協会/三重県バレーボール協会)            |                      |
| 副委員長             | 小谷 文彦 (京都府バレーボール協会/京都市役所)                       | 岩田 洋子 (青山スポーツクラブ)    |
| U14男子ブロック委員長     | 佐々木 崇 (STINGS Jr.)                              |                      |
| U14女子ブロック委員長     | 大東 雅史 (Selecan豊橋)                               |                      |
| U12ブロック委員長       | 河合 利子 (牟呂JVC)                                   |                      |
| 副委員長             | 花井留美子 (YYジュニア)                                  |                      |
| 委員               | STINGS Jr.バレーボールクラブ保護者会                         | ドリームハーツバレーボールクラブ保護者会 |
| ◆審判規則委員会         |   |                      |
| 委員長              | 小倉 浩一郎 (公益財団法人日本バレーボール協会/GTOクラブ)                |                      |
| 副委員長             | 吉田 清志 (クリエイトオフィス)                               |                      |
|                  | 松尾 隆寛 (愛知県本バレーボール協会/愛産大工業高校)                    |                      |
| U14男子ブロック 委員長    | 西又 啓太 (SELECT京都)                                |                      |
| 副委員長             | 松尾 研矢 (ドリームハーツ)                                 |                      |
| U14女子ブロック 委員長    | 加藤 功浩 (神戸北バレーボールスポーツ少年団)                        |                      |
| U12ブロック委員長       | 西川 新楽 (公益財団法人日本バレーボール協会)                        |                      |
| 委員               | 各チーム (公認審判員・チーム代表者(監督・部長)・スポーツ指導員有資格者)          |                      |

# 18回 輝きCUP 日本ヤングクラブバレーボール男女選手権大会 in長浜 大会役員

## ◆情報企画部総務委員会

|      |                       |                         |                 |
|------|-----------------------|-------------------------|-----------------|
| 委員長  | 竹谷 千代 (BEST BUDDIES)  |                         |                 |
| 副委員長 | 岩田 洋子 (青山スポーツクラブ)     | 花井留美子 (YYジュニア)          |                 |
|      | 河合 利子 (牟呂JVC)         |                         |                 |
| 委員   | 清水 保希 (東武トップツアーズ株式会社) | 木田 正昭 (東武トップツアーズ株式会社)   |                 |
|      | 平岡 千春 (東武トップツアーズ株式会社) |                         | (東武トップツアーズ株式会社) |
|      | ドリームハーツバレーボールクラブ保護者会  | STINGS Jr.バレーボールクラブ保護者会 |                 |

## ◆マーケティング・PC運営委員会

|      |                             |
|------|-----------------------------|
| 委員長  | 浦田 貴普 (ドリームハーツ)             |
| 副委員長 | 坂本 欣弥 (福井県本バレーボール協会/奥越明成高校) |
|      | 小西 凱 (プラスマーク㈱)              |

## ◆企画推進委員会

|     |                   |
|-----|-------------------|
| 委員長 | 森居 久雄 (有限会社モリイ工芸) |
|-----|-------------------|

## ◆広報委員会

|      |                      |
|------|----------------------|
| 委員長  | 竹谷 嘉樹 (BEST BUDDIES) |
| 副委員長 | 村端 活好 (BEST BUDDIES) |

## ◆救護委員会 (大会現場における救護対策)

|      |                   |
|------|-------------------|
| 委員長  | 米田 裕治 (市立長浜病院事務長) |
| 副委員長 | 吉川 敬子 (市立長浜病院)    |

## ◆指導現場における暴力等対策委員会

|     |                      |
|-----|----------------------|
| 本部長 | 小財 憲司 (弁護士/南彦根法律事務所) |
| 部長  | 宗宮 直人 (STINGS Jr.)   |

## ◆指導現場における指導対策委員会

|     |   |
|-----|---|
| 本部長 | 小財 憲司 (弁護士/南彦根法律事務所)                            |
| 部長  | 中嶋 大輔 (公益財団法人日本バレーボール協会/近畿バレーボール協会/京都府バレーボール協会) |
| 副部長 | 浦田 貴普 (ドリームハーツ)                                 |

## ◆会計・会計監査委員会

|      |                           |
|------|---------------------------|
| 委員長  | 山内 直子 (プラスマーク㈱)           |
| 副委員長 | 小谷 文彦 (京都府バレーボール協会/京都市役所) |

## 事務局事業本部

|     |                    |       |        |
|-----|--------------------|-------|--------|
| 本部長 | 浦田 貴普 (ドリームハーツ)    |       |        |
| 副部長 | 宗宮 直人 (STINGS Jr.) |       |        |
|     | 吉田 清志 (クリエイトオフィス)  |       |        |
| 委員  | 中嶋 大輔              | 小谷 文彦 | 山内 直子  |
|     | 森居 久雄              | 西又 啓太 | 小西 凱   |
|     | 竹谷 嘉樹              | 岩田 洋子 | 月森 由美子 |
|     | 松尾 隆寛              | 竹谷 千代 | 平岡 千春  |
|     | 坂本 欣弥              | 伊藤 雅己 | 小西 貴久  |

## 大会協力

|                         |           |                      |               |               |
|-------------------------|-----------|----------------------|---------------|---------------|
| 長浜市                     | 長浜市教育委員会  | 長浜市スポーツ振興課           | 日本文化出版株式会社    | 東武トップツアーズ株式会社 |
| 株式会社ミールたにぐち             | クリエイトオフィス | ハヤノ印刷株式会社            | 市民長浜病院        |               |
| 株式会社クレデ                 | 有限会社モリイ工芸 | プラスマーク株式会社           | 各バレーボールクラブチーム |               |
| STINGS Jr.バレーボールクラブ保護者会 |           | ドリームハーツバレーボールクラブ保護者会 |               |               |

# 18回 輝きCUP 日本ヤングクラブバレーボール男女選手権大会 in長浜

## 注意事項

事務局 浦田貴普

◎今大会は、最大限の徹底、管理を参加スタッフは初め、参加者・応援帯同者にご協力頂き、又、ご了承願えたチームのみの参加としております。  
開催するにあたり、長浜市を初め実行委員会・各種団体等の協議の上開催致しております。  
まず、ご了承頂き、ご留意願います。

◎大会参加にあたり【重要なお願い】

- ☆現在感染症の国、各自治体の対応はありませんが、今後、発生の際は柔軟に対応願います。
- ☆政府、もしくは各都道府県単体での首長による緊急事態宣言、又は同レベルの宣言が出された都道府県にはご辞退願いますので予めご了承願います。
- ☆都道府県をまたぐ移動の自粛、規制が出されている都道府県におきましては、任意にてご自粛願いますよう、予めご理解のうえ、ご了承願います。
- ☆各チームにて体調不良者が確認されましたら、チームにて対応をご検討願います。

◎チームカテゴリーについて明記願います。

U-14・・・ヤング連盟、広域スポーツクラブ、中学体育連盟  
U-12・・・小体連、スポーツ少年団、広域スポーツクラブ

◎ベンチ入りについて

- ・各カテゴリー最上級生を積極的に一人でも多くベンチ入りしてもらうための特別ルールです。（ユニフォームは統一したもの、背番号重複は不可）  
又、各チーム選手をスタッフが管理するためのものでもあります。  
ご賛同のうえ、ご了承、自チームでの管理徹底を宜しくお願い致します。
- ・U-14男子・女子 選手18名のベンチ入り許可  
2名までリベロ設定。12名までは0名でも可。  
13名～14名は1名、15名～18名は2名を必須とする。  
メンバーチェンジの回数、リベロの扱いは、変更しない。
- ・U-12 選手15名のベンチ入り許可  
※エントリー提出後、選手の入替は一切認めない。エントリー最終期限は以下。  
令和5年7月14日（金曜日）23：59までを変更期限とします。  
※スタッフ変更と選手の背番号変更は認めるが所定の用紙を提出。  
大会第1日目 代表者会議にて提出これ以降は認めない。  
※部長・監督・コーチ・マネージャーはマスク着用を推奨と致します。  
マスクは自己判断となっておりますが、ご協力をお願い致します。  
※ベンチスタッフの服装は必ず統一してください。  
襟付き（ポロシャツ等）長ズボンにて統一してください。  
ベンチスタッフ生徒はこれに限らず、チームTシャツ、ハーフパンツ等でも可。  
※ベンチ入りメンバーは、状況次第でマスク着用とします。（指示をします）  
現状は、マスク推奨とお考え下さい。政府、長浜市の指示により決定。  
※コート上の選手は着用なしでも可とします。各チームにてご対応願います。  
ベンチに下がった際は、各自手指消毒等を促してください。  
※タイムアウトは30秒とします。

## 注意事項

### ◎応援について

今年度から解禁します。（声を出しても可能と致します。）

しかしながら、下記ご留意願います

- ・応援はマスクを必須でお願い致します。（ガイドライン制定あり）
- ・日本バレーボール協会、行政にてガイドラインの制定が変更された場合はその項目に徹底願います。
- ・応援、各チームの入場は、基本的に入れ替え制とします。  
会場運営スタッフの指示にお従い下さい。
- ・チーム応援者・関係者は「チーム名の入った」Ｔシャツ・ポロシャツ等を必須として着用願います。  
色や、デザインが揃ってなくても構いませんが、必ず、運営スタッフがどこのチームなのか分かるよう  
ご配慮願います。  
これに伴い、応援者用のＴシャツも斡旋致しております。  
是非、チームでご購入いただけると幸いです。  
大会事務局から、リストバンド・ネームプレート等は配布致しません。  
各チームにて「チーム名が分かるよう」ご留意願います。
- ・実行委員会が各会場見回ります。応援者がマスクの徹底がされていない場合や、チーム名が明記されて  
ない場合は、代表者・監督を通じて、入場拒否・退場勧告を致します。  
その勧告をご了承願えない場合は、没収試合とし、そのままお帰り願います。  
実行委員長・専門委員長の早急な協議の上実施いたします。
- ・メガホン・ハンドマイク・ペットボトル等のビーズ等の入った鳴り物。  
節度ある対応をお願い致します。  
応援は力になります。が、主役は参加メンバーです。ご理解願います。
- ・その他、勧告をご了承願えない場合は、没収試合とし、そのままお帰り願います。  
実行委員長・専門委員長の早急な協議の上実施致します。
- ・うちは熱中症対策として可とします。各チーム、ご父兄様にて徹底管理願います。
- ・各チームにてマナーを守って応援願います。

### ◎給水タイム（ウォーターブレイク）

- ・すべてのセット  
25点・・・・・・13点  
21点・・・・・・11点  
15点・・・・・・8点
- ・給水タイム、40秒を設定。通常より若干時間追加致します。  
給水タイムは、給水と手指消毒の為のタイムの為、給水と手指消毒のみとし、指示を受けてはいけない。  
給水・消毒時は、エンドライン後方にて、給水と手指消毒をする。

### ◎各試合コート入場について

- ・各コートフロアー入れ替え制とする。
- ・大会1日目は時間設定（この時間より早く始めない）  
時間がおした場合は、試合終了後10分後に入場とする。
- ・大会2日目はおおよその時間設定（あくまでも予定時間）  
前試合終了後10分後に入場とする。  
※各会場運営スタッフの指示に必ず従って下さい。ご父兄様も含みます。
- ・この10分間は、コート整備、コート消毒の為の時間です。  
指示があるまではコート入場禁止です。ご理解ください。

# 18回 輝きCUP 日本ヤングクラブバレーボール男女選手権大会 in長浜

## 注意事項

### ◎試合開始時間

- ・大会1日目・2日目共にコート入場後（入場確認後）
  - 10分間の合同練習後
  - プロトコール
  - 3分間の公式練習（合同では行わない）

### ◎待機場所について

- ・各会場、待機場所を設けることが出来ません。  
駐車場でない敷地内での待機、各自車内等、熱中症には充分注意願います。

### ◎お弁当について

- ・斡旋弁当のご協力をお願い致します。  
お弁当の搬入、摂食後のごみの処理までして頂けます。
- ・スポンサー様の関係もあり、コンビニ等のお弁当は持ち込めません。
- ・各ご家庭での手作りお弁当は可としますが、ゴミの処理は各自でお願い致します。
- ・昼食時間の設定は出来ません。

### ◎ゴミについて

- ・斡旋お弁当のガラのみ回収致します。
- ・その他、すべてのゴミは、各チームにて徹底して回収のうえお持ち帰りください。
- ・各チームごみ袋をご準備願ひ、責任をもってお持ち帰り願ひます。
- ・ゴミを管理できないチームは一発退場、没収試合とします。  
ご理解のうえ、徹底願ひます。
- ・各会場、ゴミ箱、ごみ袋等は撤収及び封鎖致します。  
各チーム、徹底のうえご管理願ひます。

### ◎その他

- ・今大会は実行委員会としましても例年以上の経費を使い、最大限の徹底管理策の努力をしての運営を致しております。  
その中でも、選手を一人でも多くベンチ入りや、リモートマッチでなく応援者、ご父兄様、帯同者を入れての開催の準備をしております。  
各チーム、代表者、監督者の方も同様に徹底注意、徹底管理に努めて下さい。  
各チームとは、帯同される方全員です。  
選手は、監督が。応援者はご父兄代表者が管理。ではなく、各チームスタッフ、代表者（部長）、監督、コーチ、マネージャーの責任のとれる成人の方が、チームを一括して取りまとめて下さい。  
大勢の人数を取りまとめるのは大変ですが、今大会の一番の役目として徹底して注意、管理をお願い致します。

### ◎フレンドリーマッチについて

- ・大会1日目、全試合終了後、体育館を開放し、フレンドリーマッチを可能とします。  
希望チームを後日募り、体育館使用可能を考えております。  
これに関しましては、あくまでもチーム責任でお願い致します。

※その他（駐車場の使用等も含む）に関しましては事務局からの注意はご迅速にご留意、ご改善願ひます。

- 1度目・・・注意勧告
- 2度目・・・代表者・監督者、嚴重注意勧告
- 3度目・・・該当者退場勧告、入場規制。
- 4度目・・・没収試合としてお帰り頂きます。



## 注意事項

※大会1日目（チーム数・グループ数の都合上、変更します。ご了承願います。）

- ◎ U-14男子・グループ戦（2m43cm・モルテン5号球）
- ◎ U-14女子・グループ戦（2m24cm・ミカサ5号球）
  - ・各グループ4～5チームに分けた総当たりリーグ戦とする。
  - ・グループによりチーム数、試合数が異なりますが予めご了承願います。
  - ・21点打ち切り2セットマッチ・デュース無
  - ・順位決定は、①得セット数
    - ②得失点率（総得点÷総失点）
    - ③直接対決での勝敗
  - ・男子上位3チーム・女子上位2チームはグランドファイナル進出。
  - ・それ以下に該当するチームは各順位決定交流戦へ。
- ◎ U-12・グループ戦（2m・モルテン軽量4号球）
  - ・各グループ4チームに分けた総当たりリーグ戦とする。
  - ・21点打ち切り3セットマッチ（3セット目は15点打ち切り）
  - ・順位決定は、①勝数
    - ②セット率
    - ③得失点率（総得点÷総失点）
    - ④直接対決での勝敗
  - ・U-12上位2チームはグランドファイナル進出
  - ・それ以下に該当するチームは各順位決定交流戦へ。

※大会2日目

- ・ U-14男子（2m43cm・モルテン5号球）
- ・ U-14女子（2m24cm・ミカサ5号球）
- ・各ファイナル・交流戦の試合形式は、組み合わせを参照願います。
- ・全試合21点3セットマッチ・デュースあり  
但し、3セット目は、15点・デュースあり

# 18回 輝きCUP 日本ヤングクラブバレーボール男女選手権大会 in長浜

## 注意事項

### ●グランドファイナルの決勝戦のみ

25点3セットマッチ・デュースあり。3セット目は15点・デュースあり。

- ・U-12（2m・モルテン軽量4号球）※U-12に関しては全試合統一とする。  
21点3セットマッチ・デュースあり。3セット目は15点・デュースあり。

### ◎グランドファイナル 決勝戦は、長浜伊香ツインアリーナにて開催予定

- ・表彰式は、グランドファイナル各カテゴリー優勝・準優勝チームが参加。  
3位チームは、試合終了後にコート表彰とする。

### ◎申込時 契約了承事項（重要な事項です・申込時の留意内容です）

- ①14歳以下のチーム男子（U-14）、女子（U-14）、  
12歳以下のチーム男子・女子・混合（U-12） 総数80チーム（予定）  
（基本的に、各チーム1チームの参加とさせていただきます。参加予定総数に満たない場合は2次募集として、各チーム最大2チームまで受付検討をするものとする）  
2チーム希望チームのみの展開することと致します。
- ②継続的に練習を行う地域・広域のバレーボールクラブチーム（U-14）  
地域・広域のスポーツ少年団、バレーボールクラブチーム（U-12）であること。  
（選抜チームや1つの学区内でのチーム構成の参加は認めない）
- ③1チームの人数について  
スタッフの概要、部長1名、監督1名、コーチ1名、マネージャー1名、トレーナー1名、  
ワイピング等の補助2名、選手18名の計25名以内とする。  
（選手については、試合ごとに最大14名以内まで・後日最大人数検討とする）  
年齢は、令和5年4月2日現在の年齢とします。
- ④チーム・選手は、公益社団法人日本バレーボール協会登録システム  
（JVA-MRS）に大会当日の1ヶ月前までにチーム・選手登録を必ず行うこと。  
（登録が出来ていない選手の参加は認めない。小体連・中体連、ヤング連）  
各道府県が登録を行わないチームに関しては、事前申請を必ず事務局事業本部（浦田）に行うこと。  
（メンバー表にて表記）
- ⑤参加資格については、保護者の方の参加承諾を許可した選手であること。
- ⑥参加されるチームのユニフォームは、規定に満たす統一しているものとする。
  - ・必ず番号違いのもの。
  - ・ゲームウエアーのメインカラーについてはシャツ、パンツ合わせて70%を超えること。ソックスもユニフォームの一部とお考え下さい。
  - ・番号の大きさ、太さは規定に満たすこと。
  - ・リベロを採用するチームは、ビブスの着用は認めない。
  - ・混合（U-12）は男子・女子でのユニフォーム違いは認める。
- ⑦ベンチ入りスタッフ
  - ・U-14 日本スポーツ協会公認指導員1名が必要（重複不可）
  - ・U-12 日本スポーツ協会公認指導員、日少連の有資格者1名（重複不可）
  - ・ベンチスタッフの服装について  
半ズボンの着用は禁止。（試合中、ズボンをまくり上げないこと。）  
スタッフ（青年）は、揃った服装であり、襟付き、長ズボン必須とします。  
青少年育成にふさわしいと思われる服装であること。  
有資格者の認定書資格を、必ず首から下げること。  
試合中は監督以外、席を外し立たないこと。（作戦タイム・セット間は含まない）

## 注意事項

### ⑧チーム審判

公式審判員もしくはチーム代表者（監督）、日本スポーツ協会公認指導者、日少連の有資格者であること。（審判として成人2名必要）

主審（成人）・副審（成人）はチームスタッフ

長短のホイッスルをご準備願います。電子ホイッスルは使用しないでください。

マスクの着用は推奨と致します。ご協力願います。

補助役員は必ずチームで行うこと。

### ⑨試合球は、必ずチームで準備すること。

### ⑩宿泊されるチームに関して

大会業務推進委員会・大会運営委員会・事務局事業本部が幹旋の旅行会社を利用すること。（応援の方々を含む）宿泊の場合は幹旋を必須と致します。

十分に理解し旅行会社に暴言・苦情などを言わないこと。

大会幹旋を利用しない場合は没収試合、該当選手の参加辞退となります。

### ⑪昼食のお食事について

大会業務推進委員会・大会運営委員会・事務局事業本部が幹旋のお弁当を必ず利用すること。（応援の方々を含む・スポンサー契約により、徹底願います。）

但し、通いの参加チーム、また選手のアレルギー関係については、各家庭の手作りのお弁当の持ち込みを許可する。

但しお弁当の持ち込みの場合は、事前に事務局事業本部に連絡を行うこと。

コンビニ・スーパー、他のお弁当屋さんの、持ち込みは一切認めない。

お弁当の回収について、幹旋を利用されたチームは事務局より回収の時間・回収場所を指定させていただきますので、その時間までに返却すること。

但し、各家庭からの持参のお弁当の処理については、各チームが責任を持って持ち帰ること。

### ⑫大会業務推進委員会・大会運営委員会・事務局本部が幹旋販売を行うグッズの購入

選手の方が1つ購入を行うこと。『大会の運営費に売上金額を使用させていただきます

### ⑬協議の上、名簿提出は削除致します。ご理解願います。

### ⑭大会運営に協力できること。参加についての必須事項を承諾すること。

### ⑮館内にて、選手・ベンチスタッフ・応援の方々は、幹旋のシャツかチーム名の入った

ものを着用すること。（チーム内にて管理できるよう、ご理解ください。）

### ⑯協議の上、リストバンドの配布は削除致します。ご理解願います。

各チームにて、チーム名の入ったTシャツ・ポロシャツを準備願います。

### ⑰大会にあたり、入場制限を行うことがあった場合承諾できること。

十分に理解し役員に暴言・苦情などを言わないこと。

### ⑱開会式について

車両制限がある場合、大会業務推進委員会・大会運営委員会・事務局事業本部から駐車券を発行します。

特に、代表者会議、開会式に関しては徹底致します。ご理解願います。

その駐車券を車両の前に提示して、担当役員にわかるようにすること。

如何なる場合であっても、駐車券がない場合は車両の入場を拒否致しますことを承諾できること。

駐車場担当役員に暴言・苦情などを言わないこと。

開会式の車両台数制限は行います。参加チーム数により変わります。十分にご理解し申請が出来ること。

### ⑲各試合会場の駐車場に関して

大会業務推進委員会・大会運営委員会・大会事務局事業本部または大会役員の指示に従うこと。

（駐車場担当役員に暴言・苦情などを言わないこと）

# 18回 輝きCUP 日本ヤングクラブバレーボール男女選手権大会 in長浜

## 注意事項

- ⑳ゴミについて  
各チームが責任を持って持ち帰ること。
  - ㉑救護者について  
大会は救護を持ちますので緊急時の場合は事務局事業本部か各会場役員か救護まで連絡を行うこと。  
各会場に看護師を配置致します。(予定)
  - ㉒大会保険について  
参加される方々は加入致します。保険適応内になります。  
ご理解の上、遠慮なく連絡ください。(各チーム・応援の来られる方全て)
  - ㉓優勝チームは、必ず優勝旗を持ち帰り、翌年持参すること。
  - ㉔スタッフの変更について  
大会第1日目の代表者会議までの変更可能とする。  
(ベンチに必ず有資格者が在籍すること。)
  - ㉕選手変更については、最終の申し込み後(令和5年7月14日)の変更は認めない。  
番号変更は大会第1日目の代表者会議までの変更を可能とする。
- ◎参加にあたり分からないことなどは、  
個人で判断なされずに、遠慮なく小西、浦田まで連絡をして下さい。  
(大会運営をスムーズに行うためです)
- ◎大会を皆様の手で、大成功に導くために、最大限の努力と最大限の管理をして大会運営に最大限のご協力をお願い致します。



# 宅配弁当 日替わり お弁当・仕出し料理の **Guccy-Deli**



- ・管理栄養士が栄養バランスを考えて献立を作成。
- ・プロの調理師がまごころを込めて調理。
- ・旬の食材を使用した日替わりメニュー。
- ・地元の滋賀県湖北地域のお米を 100%使用。

## 各種イベント、会議や研修におすすめ！

★各種大会やイベント、合宿等のお弁当はもちろん、運動会やお花見などの季節行事、慶事や仏事、会議や研修など、特別なシーンで、仕出し弁当やオードブルをご予算に合わせてお届けします。



<https://meal-taniguchi.com/>



※ご予算は内容によりご相談に応じます。配達エリアはおおむね片道2時間以内でのご相談に応じます。

ミールサービスたにくちは、**輝き CUP** を応援します！

# TEL.0749-68-3066

株式会社ミールサービスたにくち Guccy-Deli 本部

〒526-0804 滋賀県長浜市加納町 303-8

担当：三好

## 《熱中症予防関連》

### 熱中症予防の基本は

- ・こまめな水分補給(大量の発汗時は塩分補給も)
- ・暑さを避ける(日陰・風通しの良い涼しい場所へ)
- ・熱中症防止のため、マスクをはずす(「屋外で」「人と2m以上離れて」)  
マスク着用時は激しい運動は避け、こまめな水分補給を 気温・湿度が高い時は特に注意  
呼吸をととのえるために やむを得ずマスクをはずすときは、会話をしない・声を出さない

熱中症は命にかかわるもので、毎年全国で多くの人が病院に搬送されていることもあり、リスクは、コロナだけではありません。

**新型コロナウイルス感染予防のためマスクが必須ですが、熱中症のリスクが高まります。**

**マスクを外すと熱中症のリスクは下がりますが、新型コロナウイルスの感染リスクが高まります。**

この相反する条件下で、新型コロナ感染も熱中症も、自身の身で起こらないよう、十分ご注意くださいようお願いいたします。**高温でマスクをしていると、マスクで喉の渇きを感じにくく、大量の発汗で脱水への気づきが遅れてしまいます。**また高温下でマスクでの息苦しさも、熱中症のリスクが高まります。屋外でマスクをはずす

### 熱中症を予防するには？

涼しい服装



日陰を利用



屋外では  
日傘・帽子



こまめな  
水分・塩分補給



濡れタオルを首

- ・無理をせず徐々に身体を暑さに慣らしましょう
- ・室内でも温度を測りましょう
- ・体調の悪いときは特に注意しましょう

ミストを体に吹きつけ、  
気化熱でさます



### 【熱中症対策】

#### ■水分補給

水分補給は、「汗で出た分を補う」という発想で補給しましょう。熱中症対策としては水や麦茶、スポーツドリンクでも十分ですが、多量の汗をかいた時は(体内の電解質バランスを崩して体調不良を引き起こしがちなので)os-1などの経口補水液があると良いです。失われた水分と電解質を補給することができるので熱中症対策には欠かせません。万が一に備えてos-1などの経口補水液を常備しておきましょう。(コーヒーや緑茶などは利尿作用があり、おススメできません) また、汗をかくと塩分も失います。熱中症対策としては塩分補給も欠かせません。塩タブレットや塩飴なども用意しておきましょう。

#### ■暑さを避けましょう。

うちわの活用のほか、ミストをかけてあおぐ(気化熱)、風通しの良い場所に移動する、空調設備のない施設などで体調がすぐれない場合・酷暑の時はエアコンの効いた車内(木陰に車を置いて等)で体温を下げるなどの工夫もして、体温上昇にならないよう各自ご注意ください。

#### ■からだの蓄熱を避ける

通気性の良い、吸湿性、速乾性の衣服で、保冷材や氷、冷たいタオルなどで身体を冷やすなど行いましょう。

#### ■こんな人は特に注意

体調の悪い人・肥満の人・持病を持っている人・高齢者・暑さに慣れていない人 など

# 《熱中症の疑いがあるときは》

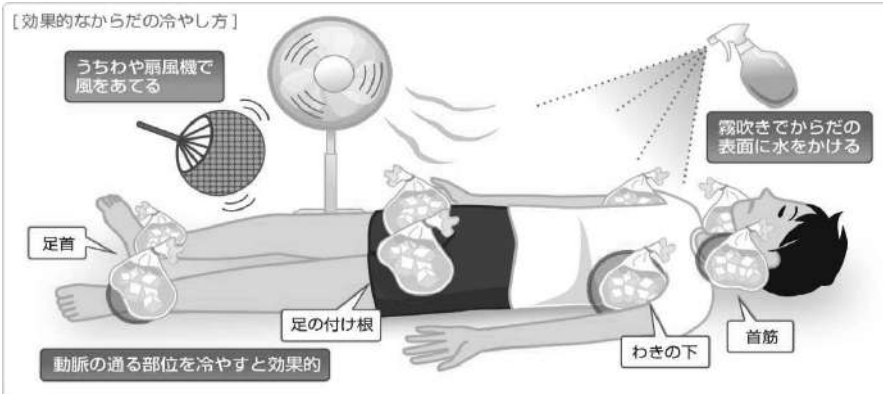

環境省HP「熱中症の対処方法」[https://www.wbgt.env.go.jp/heatillness\\_checksheet.php](https://www.wbgt.env.go.jp/heatillness_checksheet.php)

## 熱中症の応急処置

もし、あなたのまわりの人が熱中症になってしまったら……。落ち着いて、状況確かめて対処しましょう。最初の措置が肝心です。



図2-7 熱中症を疑ったときには何をすべきか



熱中症予防のために 厚生労働省  
<https://www.mhlw.go.jp/file/04-Houdouhappyou-10901000-Kenkoukyoku->

出典：環境省「熱中症環境保健マニュアル2018」p.24

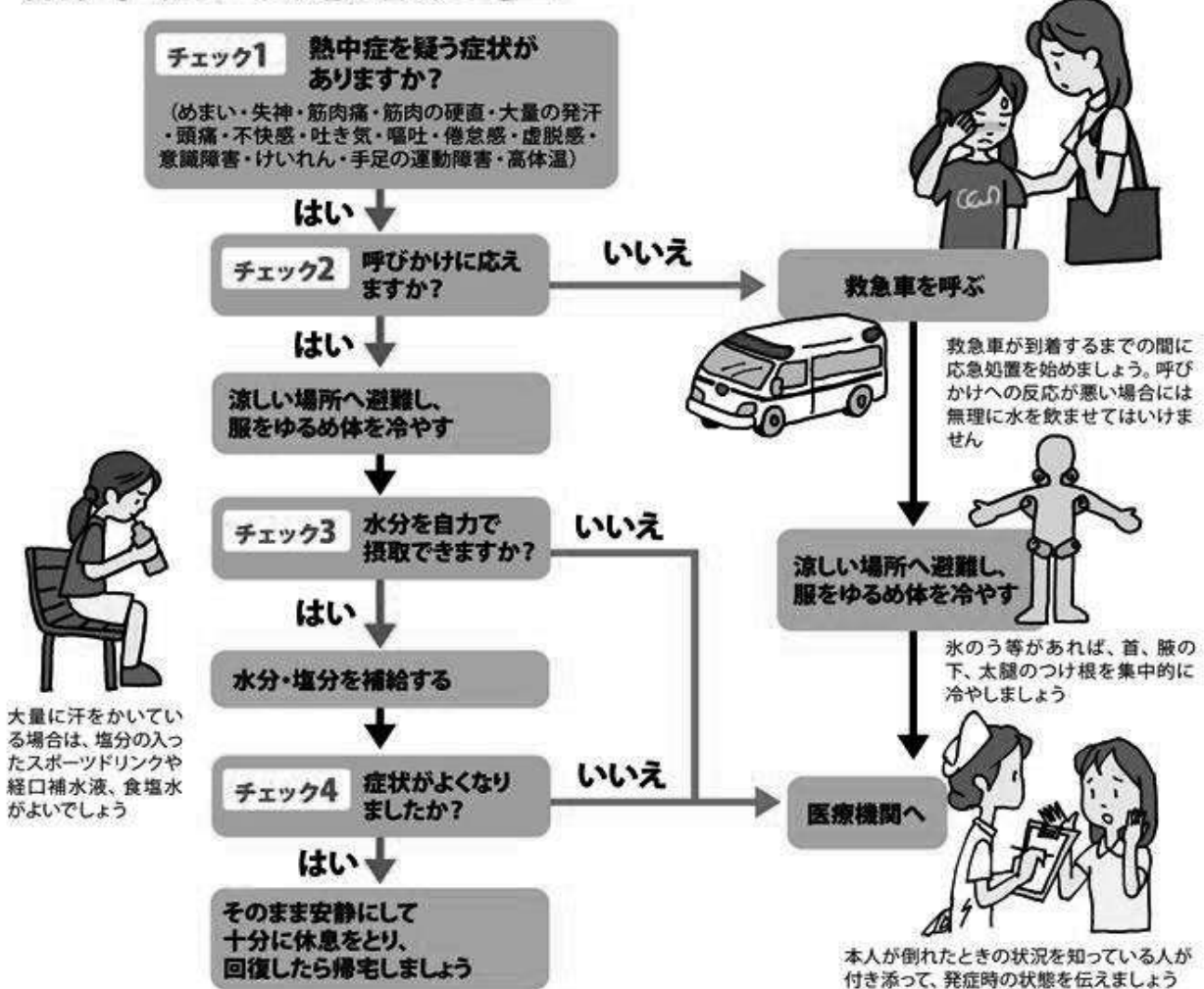
# 《応急対応関連》

## 【ケガ・病気発生時 緊急対応マニュアル】

- ☑安全確保 生命維持
- ☑冷静な判断
- ☑迅速な対応と正確な連絡

### ケガ・急病発生

発見者

- ・傷病者の症状の確認(意識・心拍・呼吸・出血等)
- ・応急手当(現場でただちに)  
(頭部外傷の場合は身体を動かさず、負傷者周囲の安全を確保)
- ・他の指導員に協力要請や指示

連絡

**会場救護担当** ※救護担当が会場にいない場合は、発生現場の指導員が対応

#### ・傷病者への対応

- ・状況確認
- ・保護者・チーム責任者への連絡
- ※軽度のけが等の場合は応急手当及び経過観察

緊急を要する症状の場合  
(施設管理者へ連絡の上)  
**救急車の要請【119番】**

救急車到着まで

- ・救急車入口の確認
- ・救急搬入路の確保

救急隊員到着

- ・状況説明 聴き取りへの対応
- ・救急車搬送まで対応

搬送

医療機関  
処置

大会本部

- ・大会事務局の対応
- ・保険担当者の対応

連絡

連絡

保護者もしくは  
チーム関係者  
が付き添い

審判(指導員)

- ・競技への対応
- ・安全確認後  
競技再開

連絡

※ケガ・傷病の発生会場に救護担当が不在の場合は、発生現場の指導員または会場責任者が救急対応・応急対応を行う



## 夏の感染対策のポイント

夏休みやお盆に帰省等で高齢の方と会う場合や大人数で集まる場合は、感染予防を心がけ体調を整えるようにしましょう。高齢者や基礎疾患のある方が感染すれば重症化リスクも高まります。

通院や高齢者施設を訪問する時、咳などの症状がある場合には、感染予防としてマスクの着用が効果的です。



受診時や医療機関・高齢者施設  
などを訪問する時



通勤ラッシュ時など  
混雑した電車・バスに乗車する時

※事業者の判断でマスク着用を求められる場合があります。

# 第18回 輝きCUP 日本ヤングクラブバレーボール男女選手権大会 in 長浜

## 審判上の注意事項

審判委員長 小倉浩一郎

### 1 競技規則

- 2023年度公益財団法人日本バレーボール協会6人制競技規則に準じる。
- 2023年度はルールが変更されている部分があります。予めご確認下さい。
- ・リベロのキャプテン登録可能。
- ・ポジショナルフォールトの変更。
- ・プッシングの変更。(ひじの位置を変えてのプッシングはキャッチ適用)
- ・キャッチは持つ、位置を変える、動作が止まる。  
特に小学生は正しいルールの対応をお願い致します。

### 2 競技方法

- ・第1日目7月29日(土) 予選グループ戦 10時30分試合開始予定
- ・第2日目7月30日(日) カテゴリー別決勝トーナメント・下位トーナメントとする。
  - (1) 試合は全試合3セットマッチとする。詳細は「競技上の注意」を参照。
  - (2) コートチェンジを行います。
  - (3) 正規のタイムアウト(30秒)以外に、給水・消毒タイム(40秒)を設ける。  
詳細は「競技上の注意」を参照。
  - (4) けが防止のため、両チーム同意のもと、センターセイン踏み越し防止テープを設置することができる。テープは各チームで準備する。

### 3 服装

- (1) ユニフォームは配色やデザインを統一したものを着用する(リベロプレーヤーを除く)。
- (2) ソックスは、けが防止のため、くるぶしが隠れるものを着用する。  
ドレスコードとして、JVAが定めております。全てがユニフォームの一貫となります。  
ソックスのデザイン、メーカーが異なる場合は、テーピング等でマスキングして下さい。  
アンダーウェアとみなされる場合は、各チーム統一とします。
- (3) リベロプレーヤー(以下リベロと表記)は、正規の選手と明確に識別できる対照的な色のユニフォームを着用する。リベロの人数は、競技要項を参照願います。
- (4) チームスタッフは、統一した服装とする。  
また、試合中の短パン、ハーフパンツでのベンチ入りは許可しない。  
Tシャツを着用する場合、チームで揃いのものか斡旋販売Tシャツとする。  
なお、カラーは統一すること。  
ベンチ入りスタッフ選手に関しては上記に準じず、チームTシャツ・ハーフパンツ可。
- (5) 部長、監督、コーチ、マネージャー、トレーナー章は、必ず左胸部に着用する。

## 審判上の注意事項

### 4 リベロの取り扱いについて

- (1) リベロは、チームキャプテンにもゲームキャプテンにもなることができる。
- (2) リベロの再指名について
  - ① 負傷、病気、退場、失格等でリベロがプレーできなくなったとき、監督はベンチ入りしている他のプレーヤーをリベロとして再指名できる。ただし、リベロと交代して戻っている競技者は除く。また、2人のリベロが登録されている場合もできない。
  - ② 再指名されたリベロはリベロと同じユニフォームかビブスを着用する。ユニフォーム番号は登録者自身の登録番号とする。
  - ③ リベロとして再指名された選手は、その試合を通してリベロとして試合に出場する。試合終了までもとのプレーヤーに戻ることはできない。

### 5 ワイピングについて

- (1) ゲーム中のワイピングは、原則としてコート上の選手が速やかに行う。
- (2) クイックモップを当該チームから2名（モップの数が十分でない場合1名）配置することができる。迅速に行うこと。
- (3) 試合開始前、タイムアウト、給水・消毒タイム及びセット間におけるワイピングはクイックモップが行う。

### 6 その他

- (1) コロナ感染防止のため、審判はマスク着用で吹笛を行う。（推奨とします）主審・副審は、ホイッスルにて行う。長短のホイッスルを準備願います。
- (2) 指導者による審判時の服装は、ベンチでの服装を認める。短パン、ハーフパンツでの服装は許可しない。必ず、主審、副審を成人が行うものとし、各チームにて対応すること。

**※ JVAのコンプライアンス規定に従い、暴力、体罰、審判及び選手への暴言などが起きないように、指導者の方々は保護者、選手への啓発をよろしくお願いいたします。指導者資格がお持ちである以上、コンプライアンスは徹底願います。**

第18回 輝きCUP 日本ヤングクラブバレーボール男女選手権大会 in 長浜

1日目 組合せ

◆U-14 男子

※グループに書いてある名称が会場になります。

| グループ              | チーム                       | 所在県 |
|-------------------|---------------------------|-----|
| A<br>伊香ツイ<br>Aコート | IZULU 1 4バレーボールクラブ        | 静岡県 |
|                   | Selecan豊橋 Volleyball Club | 愛知県 |
|                   | ドリームハーツ男子                 | 岐阜県 |
|                   | 尾道因島クラブ                   | 広島県 |
|                   | gravis                    | 三重県 |

| グループ            | チーム               | 所在県 |
|-----------------|-------------------|-----|
| B<br>高月<br>Bコート | 藤枝リアン             | 静岡県 |
|                 | WOLFDOGS名古屋U-14   | 愛知県 |
|                 | SELECT京都バレーボールクラブ | 京都府 |
|                 | 六ツ美Glorious       | 愛知県 |
|                 |                   |     |

| グループ            | チーム             | 所在県 |
|-----------------|-----------------|-----|
| C<br>高月<br>Cコート | S FRONTIER      | 富山県 |
|                 | JTEKT Jr.       | 愛知県 |
|                 | SA club (boys)  | 愛知県 |
|                 | IZULU 1 3 排球クラブ | 静岡県 |
|                 | Winds           | 京都府 |

| グループ            | チーム          | 所在県 |
|-----------------|--------------|-----|
| D<br>杉野<br>Dコート | STINGS Jr.   | 愛知県 |
|                 | BEST BUDDIES | 京都府 |
|                 | 静岡クラブ        | 静岡県 |
|                 | 西濃ジュニア       | 岐阜県 |
|                 |              |     |

◆U-14 女子

※グループに書いてある名称が会場になります。

| グループ              | チーム                        | 所在県 |
|-------------------|----------------------------|-----|
| F<br>伊香ツイ<br>Fコート | Tealmare Jr. OCEAN WINSブルー | 愛知県 |
|                   | 若鮎クラブ                      | 兵庫県 |
|                   | さぬきYellowBearsVC           | 香川県 |
|                   | PGKフレッシュ                   | 福井県 |
|                   |                            |     |

| グループ            | チーム              | 所在県 |
|-----------------|------------------|-----|
| G<br>虎姫<br>Gコート | 静岡アローズJr.        | 静岡県 |
|                 | ドリームハーツバレーボールクラブ | 岐阜県 |
|                 | S Frontier女子     | 富山県 |
|                 | アリアーレ岡山          | 岡山県 |
|                 |                  |     |

| グループ            | チーム             | 所在県 |
|-----------------|-----------------|-----|
| H<br>湖北<br>Hコート | GTOクラブ          | 福井県 |
|                 | SA club (girls) | 愛知県 |
|                 | 静岡アローズスーパーJr.   | 静岡県 |
|                 | 水都ルピナスバレーボールクラブ | 岐阜県 |
|                 |                 |     |

| グループ              | チーム              | 所在県 |
|-------------------|------------------|-----|
| I<br>伊香ツイ<br>Iコート | ヤングフェローズ         | 大阪府 |
|                   | 名古屋鯨クラブ          | 愛知県 |
|                   | 尾道因島クラブ (女子)     | 広島県 |
|                   | BAZOOKA. G FUKUI | 福井県 |
|                   | SHANX            | 三重県 |

第18回 輝きCUP 日本ヤングクラブバレーボール男女選手権大会 in 長浜

1日目 組合せ

◆U-14 女子

※グループに書いてある名称が会場になります。

| グループ             | チーム             | 所在県 |
|------------------|-----------------|-----|
| J<br>西浅井<br>Jコート | Selecan豊橋 RED   | 愛知県 |
|                  | S-クラブJr.        | 静岡県 |
|                  | ASC飛騨 バレーボールクラブ | 岐阜県 |
|                  | 球友SVC           | 徳島県 |
|                  |                 |     |

| グループ             | チーム               | 所在県 |
|------------------|-------------------|-----|
| K<br>西浅井<br>Kコート | Selecan豊橋 YELLOW  | 愛知県 |
|                  | KUROBE QUEENBEESE | 富山県 |
|                  | PGKヤング            | 福井県 |
|                  | BEST BUDDIES      | 京都府 |
|                  |                   |     |

| グループ              | チーム                         | 所在県 |
|-------------------|-----------------------------|-----|
| L<br>長浜市民<br>Lコート | Tealmare Jr. OCEAN WINSブラック | 愛知県 |
|                   | 明石ガールズ                      | 兵庫県 |
|                   | JHS-8                       | 徳島県 |
|                   | ASC飛騨 VC中山                  | 岐阜県 |
|                   |                             |     |

◆U-12

※グループに書いてある名称が会場になります。

| グループ              | チーム              | 所在県 |
|-------------------|------------------|-----|
| M<br>伊香ツイ<br>Mコート | YYジュニア男子         | 愛知県 |
|                   | 名古屋鯨クラブJr.       | 愛知県 |
|                   | BEST BUDDIES Jr. | 京都府 |
|                   | 清見ジュニアVC         | 岐阜県 |

| グループ            | チーム         | 所在県 |
|-----------------|-------------|-----|
| N<br>浅井<br>Nコート | 蘇原第二        | 岐阜県 |
|                 | 豊川リーブスGirls | 愛知県 |
|                 | 大府JVC 混合    | 愛知県 |
|                 | JHS-8 Jr.   | 徳島県 |

| グループ            | チーム         | 所在県 |
|-----------------|-------------|-----|
| O<br>浅井<br>Oコート | STINGS Kids | 愛知県 |
|                 | YYジュニア女子    | 愛知県 |
|                 | 牟呂JVC・男子    | 愛知県 |
|                 | 神戸北スポーツ少年団  | 岐阜県 |

| グループ             | チーム        | 所在県 |
|------------------|------------|-----|
| P<br>山本山<br>Pコート | 安城サムズアップ   | 愛知県 |
|                  | 青山スポーツクラブ  | 愛知県 |
|                  | 豊川リーブスBoys | 愛知県 |
|                  | 岐南         | 岐阜県 |

第18回 輝きCUP 日本ヤングクラブバレーボール男女選手権大会 in 長浜

1日目 組合せ

| グループ             | チーム           | 所在県 |
|------------------|---------------|-----|
| Q<br>山本山<br>Qコート | 牟呂JVC・女子      | 愛知県 |
|                  | Kids Stars    | 愛知県 |
|                  | Tealmare kids | 愛知県 |
|                  | 羽島南部バンサーズ     | 岐阜県 |

| 大会運営担当詳細         |                    |
|------------------|--------------------|
| 大会総括責任者          | 小西                 |
| 大会運営責任者          | 宗宮・浦田・吉田           |
| パソコン運営・操作        | 浦田・坂本              |
| 全会場保護者運営担当       | STINGS Jr.         |
| 伊香ツインメインアリーナ担当   | STINGS Jr.         |
| 伊香ツインサブアリーナ担当    | ドリームハーツ            |
| 全会場結果連絡          | ドリームハーツ            |
| 開会式司会担当          | 竹谷千代               |
| 代表者会・開会式駐車場担当責任者 | 竹谷・村端              |
| 代表者会・開会式駐車場担当    | ドリームハーツ・STINGS Jr. |
| 代表者会議受付・誘導       | ドリームハーツ            |
| 開会式受付・誘導         | STINGS Jr.         |
| 開会式進行            | 竹谷千代               |
| 各会場救護担当（1名/1会場）  | 市長長浜病院 看護師         |

| 使用体育館一覧       |       |                          |                          |                |
|---------------|-------|--------------------------|--------------------------|----------------|
| 体育館名称         | 省略名称  | 1日目<br>カテゴリー             | 2日目<br>カテゴリー             | 住所             |
| 長浜伊香ツインアリーナ   | 伊香ツイン | 男子 A<br>女子 F・I<br>U-12 M | 男子 A<br>女子 F・I<br>U-12 M | 長浜市木ノ本町西山183-3 |
| 長浜市民体育館       | 長浜市民  | 女子 L                     | 女子チャレンジC L               | 長浜市宮司町1203     |
| 杉野小中学校体育館     | 杉野小   | 男子 D                     | 男子チャレンジ D                | 長浜市木之本杉野489    |
| 長浜市湖北体育館      | 湖北    | 女子 H                     | 女子チャレンジB H               | 長浜市速水町1210     |
| 高月運動公園体育館     | 高月    | 男子 B・C                   | 男子 B・C                   | 長浜市高月町東柳野3-1   |
| 長浜市虎姫運動広場体育館  | 虎姫    | 女子 G                     | 女子チャレンジA G               | 長浜市五村360-1     |
| 長浜市山本山運動広場体育館 | 山本山   | U-12 P・Q                 | U-12チャレンジB O             | 長浜市湖北町山本2868   |
| 長浜市西浅井運動広場体育館 | 西浅井   | 女子 J・K                   | 女子 J・K                   | 長浜市西浅井町大浦2590  |
| 長浜市浅井体育館      | 浅井    | U-12 N・O                 | U-12チャレンジA N             | 長浜市西内保町2685    |



HAYANO  
PRINTING COMPANY

ジャスト・  
イン・タイム  
小ロット

一枚からでも  
高品質カラーを  
お届けします

多品種小ロットといえばオンデマンド印刷、クォリティーも  
オフセット印刷に引けを取らない品質です。  
パンフレット、DM、メニューなどなど小ロットに絶対の強  
みを発揮。

短納期  
低コスト

版下(プリンター打ち出し)  
原稿持ち込みOK  
データから直接でもOK

今あるデータを生かし、さらに従来の版下も生かします。  
デジタルもアナログも、素早く刷版を作成して印刷できます。  
もちろん大量印刷も可能なマスターペーパー(フィルムブ  
レート)ですので印刷の種類や部数にも対応できます。



# 有限会社 ハヤノ印刷

〒503-0993 岐阜県大垣市荒川町 144 番地 3  
TEL 0584-92-1176  
FAX 0584-92-0511  
URL <http://hayano-print.com/>

# 第18回 輝きCUP 日本ヤングクラブバレーボール男女選手権大会 in 長浜

## U-14男子 競技上の注意

競技委員長 宗宮直人

※大会1日目（ネット・2m43cm 試合球・モルテン検定5号球 各チーム1球出す）

◎U-14男子・4グループ（18チーム）

- ・各グループ4 or 5チームに分けた総当たりのグループ戦とする。
- ・グループにより試合数が異なる。
- ・21点打ち切り2セットマッチ・デューズ無
- ・順位決定は、①得セット数  
②得失点率（総得点÷総失点）  
③直接対決での得セット数

※直接対決にて1-1の場合

1 当該チーム同士での得失点率

2 当該チーム同士での1セット目の先取チーム とする。

- ・各グループ3位まで（12チーム）がグランドファイナルトーナメントに進出。
- ・各グループ4位・5位は（6チーム）はチャレンジトーナメントに進出。
- ・セット毎にコートチェンジを行う。（各チームにてベンチの消毒をする）

※大会2日目（ネット・2m43cm 試合球・モルテン検定5号球 各チーム1球出す）

- ・グランドファイナル・チャレンジの試合形式は、組み合わせを参照。
- ・グランドファイナルはラインナップシートの提出。記録（IF）を実施する。
- ・全試合21点打ち切り3セットマッチ・デューズ無  
3セット目は、15点打ち切り・デューズ無。

●ただし、グランドファイナルの決勝戦のみ

25点3セットマッチ・デューズあり。3セット目は15点・デューズあり。

- ・グランドファイナル 決勝戦は、長浜伊香ツインアリーナにて開催をする。  
※表彰式は、グランドファイナル各カテゴリー優勝・準優勝チームが参加。  
グランドファイナル3位は、試合終了後にコート表彰とする。  
チャレンジトーナメント1位は、試合終了後にコート表彰とする。

○ウォーターブレイク（40秒）はすべてのセットで実施する。

25点・・・13点      21点・・・11点      15点・・・8点

ウォーターブレイクは、給水（消毒のみ）の為のタイムとし、

ベンチからの指示を受けてはいけない。エンドライン後方にて行う。

○各試合コート入場について

- ・各コートフロアー（試合コート）は入れ替え制とする。  
観覧席・1面会場での空きコートは待機場所、応援場所とする。（レイアウト参照）  
上記の入れ替えは考えないが、各チーム譲り合い、マナーよく待機する。



## 競技上の注意

- 組み合わせ表記時間は1日目、2日目とも予定時間とする。
  - ・第1試合時間は開始時間の為合同練習は16分前に設定。以下の順で実施する。
    - ①前試合終了後
    - ②試合該当チームの入れ替え確認
    - ③プロトコール（16分前）
    - ④審判（進行係）の指示により、8分間の合同練習
    - ⑤試合該当チームのオフィシャル確認（13分前までに主審にて確認）
    - ⑥各チームキャプテンによるコイントス（試合開始7分前・合同練習中）
    - ⑦公式練習（6分・チーム毎の場合は3分×2）
    - ⑧コートチェック（主審・副審にて確認）
    - ⑨試合開始
  - ※各会場運営スタッフの指示に必ず従う。（ご父兄様・関係者・応援も同様）
  - ※試合終了後は、コート付近にてミーティングはせずに速やかに入れ替えをする。
  
- ベンチ入りについて
  - ・各カテゴリー最上級生を積極的に一人でも多くベンチ入りしてもらうための特別ルールです。（ユニフォームは統一したもの、背番号重複は不可）
  - 又、各チーム選手をスタッフが管理するためのものでもあります。
  
- 有資格者は、資格カードを首からぶら下げて下さい。（チームスタッフ1名必須）
  - ・選手18名のベンチ入り許可
  - ・コート内には、同一中学校、同一小学校は4名以内とする。  
それ以上となった場合は没収試合とします。名簿にて確認します。（リベロも含む）。
  - ・リベロの人数は2名まで。  
ベンチ入り12名までは0名でも可。  
13名から14名は、1名以上。15名から18名は2名の指名を必須とする。
  - ※エントリー提出後（要項での該当日まで）選手の入替えは一切認めない。
  - ※スタッフ変更と背番号変更は大会1日目、代表者会議までに所定の用紙を提出。  
大会2日目、各チームの第1試合までに提出。
  - ※応援者・関係者は必ずチーム名の入ったTシャツ等を着用する。  
カラーや、型は揃いでなくてもよいものとする。（入館管理として必須）
  
- 組み合わせ抽選決定以降の参加辞退は認めない。
  - 事由により事務局が認めた場合は当該チームを不戦敗とし、運営するものとする。
  
- 没収試合の該当となった場合は、該当チームを不戦敗扱いとする。
  - 対戦チームは不戦勝扱いとする。

**第18回 輝きCUP 日本ヤングクラブバレーボール男女選手権大会 in 長浜**  
1日目 組合せ

| 輝きカップ U-14男子 グループA 会場：伊香ソインアリーナAコート |                      |                              |           |         |        |              |              |             |             |                  |        |
|-------------------------------------|----------------------|------------------------------|-----------|---------|--------|--------------|--------------|-------------|-------------|------------------|--------|
|                                     | IZULU14<br>バレーボールクラブ | Selecan豊橋<br>Volleyball Club | ドリームハーツ男子 | 尾道因島クラブ | gravis | 得<br>セ<br>ット | 失<br>セ<br>ット | 総<br>得<br>点 | 総<br>失<br>点 | 得<br>失<br>点<br>率 | 順<br>位 |
| IZULUヤング                            |                      | A1                           | A4        | A7      | A10    |              |              |             |             |                  |        |
| Selecan豊橋                           |                      |                              | A6        | A9      | A3     |              |              |             |             |                  |        |
| ドリームハーツ                             |                      |                              |           | A2      | A8     |              |              |             |             |                  |        |
| 尾道因島                                |                      |                              |           |         | A5     |              |              |             |             |                  |        |
| gravis                              |                      |                              |           |         |        |              |              |             |             |                  |        |

| 輝きカップ U-14男子 グループB 会場：高月体育館Bコート |       |                     |                       |             |  |              |              |             |             |                  |        |
|---------------------------------|-------|---------------------|-----------------------|-------------|--|--------------|--------------|-------------|-------------|------------------|--------|
|                                 | 藤枝リアン | WOLFDogs名古屋<br>U-14 | SELECT京都<br>バレーボールクラブ | 六ツ美Glorious |  | 得<br>セ<br>ット | 失<br>セ<br>ット | 総<br>得<br>点 | 総<br>失<br>点 | 得<br>失<br>点<br>率 | 順<br>位 |
| 藤枝リアン                           |       | B2                  | B4                    | B6          |  |              |              |             |             |                  |        |
| WOLFDogs                        |       |                     | B7                    | B5          |  |              |              |             |             |                  |        |
| SELECT京都                        |       |                     |                       | B3          |  |              |              |             |             |                  |        |
| 六ツ美                             |       |                     |                       |             |  |              |              |             |             |                  |        |
|                                 |       |                     |                       |             |  |              |              |             |             |                  |        |

| 試合順   | 予定時間  | Aコート    |     |         |    | Bコート              |                     |    |                 |
|-------|-------|---------|-----|---------|----|-------------------|---------------------|----|-----------------|
|       |       | IZULU   | V S | Selecan | 審判 | ドリーム<br>尾道因島      | V S                 | 審判 |                 |
| 第1試合  | 10:15 | IZULU   | V S | Selecan | 審判 | ドリーム<br>尾道因島      | V S                 | 審判 |                 |
| 第2試合  | 11:05 | ドリーム    | V S | 尾道因島    | 審判 | Selecan<br>gravis | 藤枝 V S WOLFDogs     | 審判 | SELECT<br>六ツ美   |
| 第3試合  | 11:55 | Selecan | V S | gravis  | 審判 | IZULU<br>ドリーム     | SELECT V S 六ツ美      | 審判 | 藤枝<br>WOLFDogs  |
| 第4試合  | 13:00 | IZULU   | V S | ドリーム    | 審判 | 尾道因島<br>gravis    | 藤枝 V S SELECT       | 審判 | WOLFDogs<br>六ツ美 |
| 第5試合  | 13:50 | 尾道因島    | V S | gravis  | 審判 | Selecan<br>ドリーム   | WOLFDogs V S 六ツ美    | 審判 | 藤枝<br>WOLFDogs  |
| 第6試合  | 14:40 | Selecan | V S | ドリーム    | 審判 | IZULU<br>尾道因島     | 藤枝 V S 六ツ美          | 審判 | SELECT<br>藤枝    |
| 第7試合  | 15:30 | IZULU   | V S | 尾道因島    | 審判 | ドリーム<br>gravis    | WOLFDogs V S SELECT | 審判 | SELECT<br>六ツ美   |
| 第8試合  | 16:20 | ドリーム    | V S | gravis  | 審判 | IZULU<br>Selecan  | V S                 | 審判 |                 |
| 第9試合  | 17:10 | Selecan | V S | 尾道因島    | 審判 | IZULU<br>gravis   | V S                 | 審判 |                 |
| 第10試合 | 18:00 | IZULU   | V S | gravis  | 審判 | Selecan<br>尾道因島   | V S                 | 審判 |                 |

**第18回 輝きCUP 日本ヤングクラブバレーボール男女選手権大会 in 長浜**  
1日目 組合せ

| 輝きカップ U-14男子 グループC 会場：高月体育館Cコート |            |           |                |                  |       |      |      |     |     |            |          |
|---------------------------------|------------|-----------|----------------|------------------|-------|------|------|-----|-----|------------|----------|
|                                 | S FRONTIER | JTEKT Jr. | SA club (boys) | IZULU13<br>排球クラブ | Winds | アレス得 | アレス失 | 自勝得 | 自勝失 | 自勝得<br>自勝失 | 自勝<br>自勝 |
| S FRONTIER                      |            | C1        | C4             | C7               | C10   |      |      |     |     |            |          |
| JTEKT Jr.                       |            |           | C6             | C9               | C3    |      |      |     |     |            |          |
| SA boys                         |            |           |                | C2               | C8    |      |      |     |     |            |          |
| IZULU13                         |            |           |                |                  | C5    |      |      |     |     |            |          |
| Winds                           |            |           |                |                  |       |      |      |     |     |            |          |

| 輝きカップ U-14男子 グループD 会場：旧杉野小中学校体育館Dコート |            |              |       |        |  |      |      |     |     |            |          |
|--------------------------------------|------------|--------------|-------|--------|--|------|------|-----|-----|------------|----------|
|                                      | STINGS Jr. | BEST BUDDIES | 静岡クラブ | 西濃ジュニア |  | アレス得 | アレス失 | 自勝得 | 自勝失 | 自勝得<br>自勝失 | 自勝<br>自勝 |
| STINGS Jr.                           |            | D2           | D4    | D6     |  |      |      |     |     |            |          |
| BEST BUDDIES                         |            |              | D2    | D5     |  |      |      |     |     |            |          |
| 静岡クラブ                                |            |              |       | D3     |  |      |      |     |     |            |          |
| 西濃ジュニア                               |            |              |       |        |  |      |      |     |     |            |          |
|                                      |            |              |       |        |  |      |      |     |     |            |          |

| 試合順   | 予定時間  | Cコート       |    |         |    | Dコート                  |    |      |                |
|-------|-------|------------|----|---------|----|-----------------------|----|------|----------------|
|       |       | S FRONTIER | VS | JTEKT   | 審判 | SA<br>IZULU13         | VS | 審判   |                |
| 第1試合  | 10:15 | S FRONTIER | VS | JTEKT   | 審判 | SA<br>IZULU13         | VS | 審判   | 静岡             |
| 第2試合  | 11:05 | SA         | VS | IZULU13 | 審判 | JTEKT<br>Winds        | VS | BEST | 静岡<br>西濃       |
| 第3試合  | 11:55 | JTEKT      | VS | Winds   | 審判 | S FRONTIER<br>SA      | VS | 静岡   | STINGS<br>BEST |
| 第4試合  | 13:00 | S FRONTIER | VS | SA      | 審判 | IZULU13<br>Winds      | VS | 静岡   | BEST<br>西濃     |
| 第5試合  | 13:50 | IZULU13    | VS | Winds   | 審判 | JTEKT<br>SA           | VS | 西濃   | STINGS<br>静岡   |
| 第6試合  | 14:40 | JTEKT      | VS | SA      | 審判 | S FRONTIER<br>IZULU13 | VS | 西濃   | BEST<br>静岡     |
| 第7試合  | 15:30 | S FRONTIER | VS | IZULU13 | 審判 | SA<br>Winds           | VS | 静岡   | STINGS<br>西濃   |
| 第8試合  | 16:20 | SA         | VS | Winds   | 審判 | S FRONTIER<br>JTEKT   | VS | 審判   |                |
| 第9試合  | 17:10 | JTEKT      | VS | IZULU13 | 審判 | S FRONTIER<br>Winds   | VS | 審判   |                |
| 第10試合 | 18:00 | S FRONTIER | VS | Winds   | 審判 | JTEKT<br>IZULU13      | VS | 審判   |                |

# 第18回 輝きCUP 日本ヤングクラブバレーボール男女選手権大会 in 長浜

## U-14女子 競技上の注意

競技委員長 宗宮直人

※大会1日目（ネット・2m24cm 試合球・ミカサ検定5号球 各チーム1球出す）

◎U-14女子・7グループ（29チーム）

- ・各グループ4or5チームに分けた総当たりのグループ戦とする。
- ・グループにより試合数が異なる。
- ・21点打ち切り2セットマッチ・デュース無
- ・順位決定は、①得セット数
  - ②得失点率（総得点÷総失点）
  - ③直接対決での得セット数
    - ※直接対決にて1-1の場合
      - 1 当該チーム同士での得失点率
      - 2 当該チーム同士での1セット目の先取チーム とする。
- ・各グループ2位まで（14チーム）がグランドファイナルトーナメントに進出。
- ・各グループ3位・4位・5位は（15チーム）はチャレンジトーナメントに進出。
- ・セット毎にコートチェンジを行う。（各チームにてベンチの消毒をする）

※大会2日目（ネット・2m24cm 試合球・ミカサ検定5号球 各チーム1球出す）

- ・グランドファイナル・チャレンジの試合形式は、組み合わせを参照。
- ・グランドファイナルはラインナップシートの提出。記録（IF）を実施する。
- ・全試合21点3セットマッチ・デュースあり
  - 3セット目は、デュースあり
- ただし、グランドファイナルの決勝戦のみ
  - 25点3セットマッチ・デュースあり
  - 3セット目は15点・デュースあり。
- ・グランドファイナル 決勝戦は、長浜伊香ツインアリーナにて開催をする。

※表彰式は、グランドファイナル各カテゴリー優勝・準優勝チームが参加。

グランドファイナル3位は、試合終了後にコート表彰とする。

チャレンジトーナメント1位は、試合終了後にコート表彰とする。

○ウォーターブレイク（40秒）は全てのセットで実施する。

25点・・・・・・13点      21点・・・・・・11点      15点・・・・・・8点

ウォーターブレイクは、給水（消毒のみ）の為にタイムとし、

ベンチからの指示を受けてはいけない。エンドライン後方にて行う。

○各試合コート入場について

- ・各コートフロアー（試合コート）は入れ替え制とする。
- 観覧席・1面会場での空きコートは待機場所、応援場所とする。（レイアウト参照）
- 上記の入れ替えは考えないが、各チーム譲り合い、マナーよく待機する。

## U-14女子 競技上の注意

- 組み合わせ表記時間は1日目、2日目とも予定時間とする。
  - ・第1試合時間は開始時間の為合同練習は16分前に設定。以下の順で実施する。
    - ①前試合終了後
    - ②試合該当チームの入れ替え確認
    - ③プロトコール（16分前）
    - ④審判（進行係）の指示により、8分間の合同練習
    - ⑤試合該当チームのオフィシャル確認（13分前までに主審にて確認）
    - ⑥各チームキャプテンによるコイントス（試合開始7分前・合同練習中）
    - ⑦公式練習（6分・チーム毎の場合は3分×2）
    - ⑧コートチェック（主審・副審にて確認）
    - ⑨試合開始
  - ※各会場運営スタッフの指示に必ず従う。（ご父兄様・関係者・応援も同様）
  - ※試合終了後は、コート付近にてミーティングはせずに速やかに入れ替えをする。
  
- ベンチ入りについて
  - ・各カテゴリー最上級生を積極的に一人でも多くベンチ入りしてもらうための特別ルールです。（ユニフォームは統一したもの、背番号重複は不可）
  - 又、各チーム選手をスタッフが管理するためのものでもあります。
  
- 有資格者は、資格カードを首からぶら下げて下さい。（チームスタッフ1名必須）
  - ・選手18名のベンチ入り許可
  - ・コート内には、同一中学校、同一小学校は4名以内とする。  
それ以上となった場合は没収試合とします。名簿にて確認します。（リベロも含む）。
  - ・リベロの人数は2名まで。  
ベンチ入り12名までは0名でも可。  
13名から14名は、1名以上。15名から18名は2名の指名を必須とする。
  - ※エントリー提出後（要項での該当日まで）選手の入替えは一切認めない。
  - ※スタッフ変更と背番号変更は大会1日目、代表者会議までに所定の用紙を提出。  
大会2日目、各チームの第1試合までに提出。
  - ※応援者・関係者は必ずチーム名の入ったTシャツ等を着用する。  
カラーや、型は揃いでなくてもよいものとする。（入館管理として必須）
  
- 組み合わせ抽選決定以降の参加辞退は認めない。
  - 事由により事務局が認めた場合は当該チームを不戦敗とし、運営するものとする。
  
- 没収試合の該当となった場合は、該当チームを不戦敗扱いとする。
  - 対戦チームは不戦勝扱いとする。

**第18回 輝きCUP 日本ヤングクラブバレーボール男女選手権大会 in 長浜**  
**1日目 組合せ**

| 輝きカップ U-14女子 グループJ 会場：西浅井体育館Jコート |                  |          |                               |       |             |        |        |             |             |        |
|----------------------------------|------------------|----------|-------------------------------|-------|-------------|--------|--------|-------------|-------------|--------|
|                                  | Selecan豊橋<br>RED | S-クラブJr. | ASC飛騨<br>バレーボールクラブ<br>U14(女子) | 球友SVC | 勝<br>得<br>点 | 失<br>点 | 勝<br>率 | 得<br>点<br>差 | 失<br>点<br>差 | 順<br>位 |
| Selecan豊橋RED                     |                  | J1       | J3                            | J5    |             |        |        |             |             |        |
| S-クラブ                            |                  |          | J6                            | J4    |             |        |        |             |             |        |
| 飛騨                               |                  |          |                               | J2    |             |        |        |             |             |        |
| 球友SVC                            |                  |          |                               |       |             |        |        |             |             |        |

| 輝きカップ U-14女子 グループK 会場：西浅井体育館Kコート |                     |                      |        |              |             |        |        |             |             |        |
|----------------------------------|---------------------|----------------------|--------|--------------|-------------|--------|--------|-------------|-------------|--------|
|                                  | Selecan豊橋<br>YELLOW | KUROBE<br>QUEENBEESE | PGKヤング | BEST BUDDIES | 勝<br>得<br>点 | 失<br>点 | 勝<br>率 | 得<br>点<br>差 | 失<br>点<br>差 | 順<br>位 |
| Selecan豊橋<br>YELLOW              |                     | K1                   | K3     | K5           |             |        |        |             |             |        |
| QUEENBEESE                       |                     |                      | K6     | K4           |             |        |        |             |             |        |
| PGKヤング                           |                     |                      |        | K2           |             |        |        |             |             |        |
| BEST BUDDIES                     |                     |                      |        |              |             |        |        |             |             |        |

| 試合順  | 予定時間  | Jコート     |      |       |      | Kコート          |          |      |        |    |                |
|------|-------|----------|------|-------|------|---------------|----------|------|--------|----|----------------|
|      |       | 対戦相手     | 対戦相手 | 審判    | 対戦相手 | 対戦相手          | 審判       | 対戦相手 |        |    |                |
| 第1試合 | 11:05 | Selecan赤 | VS   | S-クラブ | 審判   | 飛騨球友          | Selecan黄 | VS   | QUEEN  | 審判 | PGKヤングBEST     |
| 第2試合 | 11:55 | 飛騨       | VS   | 球友    | 審判   | Selecan赤S-クラブ | PGKヤング   | VS   | BEST   | 審判 | Selecan黄QUEEN  |
| 第3試合 | 13:00 | Selecan赤 | VS   | 飛騨    | 審判   | S-クラブ球友       | Selecan黄 | VS   | PGKヤング | 審判 | QUEENBEST      |
| 第4試合 | 13:50 | S-クラブ    | VS   | 球友    | 審判   | Selecan赤飛騨    | QUEEN    | VS   | BEST   | 審判 | Selecan黄PGKヤング |
| 第5試合 | 14:40 | Selecan赤 | VS   | 球友    | 審判   | S-クラブ飛騨       | Selecan黄 | VS   | BEST   | 審判 | QUEENPGKヤング    |
| 第6試合 | 15:30 | S-クラブ    | VS   | 飛騨    | 審判   | Selecan赤球友    | QUEEN    | VS   | PGKヤング | 審判 | Selecan黄BEST   |

**第18回 輝きCUP 日本ヤングクラブバレーボール男女選手権大会 in 長浜**  
**1日目 組合せ**

| 輝きカップ U-14女子 グループF 会場：伊香ツインアリーナFコート |                               |       |                      |          |        |        |        |        |        |        |
|-------------------------------------|-------------------------------|-------|----------------------|----------|--------|--------|--------|--------|--------|--------|
|                                     | Tealmare Jr.<br>OCEAN WINSブルー | 若鮎クラブ | さぬき<br>YellowBearsVC | PGKフレッシュ | 勝<br>数 | 負<br>数 | 勝<br>率 | 得<br>点 | 失<br>点 | 順<br>位 |
| Tealmareブルー                         |                               | F1    | F3                   | F5       |        |        |        |        |        |        |
| 若鮎クラブ                               |                               |       | F6                   | F4       |        |        |        |        |        |        |
| さぬき                                 |                               |       |                      | F2       |        |        |        |        |        |        |
| PGKフレッシュ                            |                               |       |                      |          |        |        |        |        |        |        |

| 輝きカップ U-14女子 グループG 会場：虎姫運動公園体育館Gコート |           |                      |               |         |        |        |        |        |        |        |
|-------------------------------------|-----------|----------------------|---------------|---------|--------|--------|--------|--------|--------|--------|
|                                     | 静岡アローズJr. | ドリームハーツ<br>バレーボールクラブ | S Frontier 女子 | アリアーレ岡山 | 勝<br>数 | 負<br>数 | 勝<br>率 | 得<br>点 | 失<br>点 | 順<br>位 |
| 静岡アローズ                              |           | G1                   | G3            | G5      |        |        |        |        |        |        |
| ドリームハーツ                             |           |                      | G6            | G4      |        |        |        |        |        |        |
| S Frontier女子                        |           |                      |               | G2      |        |        |        |        |        |        |
| アリアーレ岡山                             |           |                      |               |         |        |        |        |        |        |        |

| 試合順  | 予定時間  | Fコート      |    |       |    | Gコート               |            |    |            |    |                     |
|------|-------|-----------|----|-------|----|--------------------|------------|----|------------|----|---------------------|
| 第1試合 | 11:05 | Tealmare青 | VS | 若鮎    | 審判 | さぬき<br>PGKフレ       | アローズ       | VS | ドリーム       | 審判 | S Frontier<br>アリアーレ |
| 第2試合 | 11:55 | さぬき       | VS | PGKフレ | 審判 | Tealmare青<br>若鮎    | S Frontier | VS | アリアーレ      | 審判 | アローズ<br>ドリーム        |
| 第3試合 | 13:00 | Tealmare青 | VS | さぬき   | 審判 | 若鮎<br>PGKフレ        | アローズ       | VS | S Frontier | 審判 | ドリーム<br>アリアーレ       |
| 第4試合 | 13:50 | 若鮎        | VS | PGKフレ | 審判 | Tealmare青<br>さぬき   | ドリーム       | VS | アリアーレ      | 審判 | アローズ<br>S Frontier  |
| 第5試合 | 14:40 | Tealmare青 | VS | PGKフレ | 審判 | 若鮎<br>さぬき          | アローズ       | VS | アリアーレ      | 審判 | ドリーム<br>S Frontier  |
| 第6試合 | 15:30 | 若鮎        | VS | さぬき   | 審判 | Tealmare青<br>PGKフレ | ドリーム       | VS | S Frontier | 審判 | アローズ<br>アリアーレ       |

**第18回 輝きCUP 日本ヤングクラブバレーボール男女選手権大会 in 長浜**  
1日目 組合せ

| 輝きカップ U-14女子 グループH 会場：湖北体育館Hコート |        |                 |                   |                     |  |              |              |    |    |    |
|---------------------------------|--------|-----------------|-------------------|---------------------|--|--------------|--------------|----|----|----|
|                                 | GTOクラブ | SA club (girls) | 静岡アローズ<br>スーパーJr. | 水都ルピナス<br>バレーボールクラブ |  | 審判<br>アソシエイト | 審判<br>アソシエイト | 記録 | 点灯 | 日審 |
| GTO                             |        | H2              | H4                | H6                  |  |              |              |    |    |    |
| SA club girls                   |        |                 | H7                | H5                  |  |              |              |    |    |    |
| 静岡スーパー Jr.                      |        |                 |                   | H3                  |  |              |              |    |    |    |
| 水都ルピナス                          |        |                 |                   |                     |  |              |              |    |    |    |
|                                 |        |                 |                   |                     |  |              |              |    |    |    |

| 輝きカップ U-14女子 グループI 会場：伊香ツインアリーナコート |          |         |                 |                  |       |              |              |    |    |    |
|------------------------------------|----------|---------|-----------------|------------------|-------|--------------|--------------|----|----|----|
|                                    | ヤングフェローズ | 名古屋隼クラブ | 尾道因島クラブ<br>(女子) | BAZOOKA. G FUKUI | SHANX | 審判<br>アソシエイト | 審判<br>アソシエイト | 記録 | 点灯 | 日審 |
| ヤングフェローズ                           |          | I1      | I4              | I7               | I10   |              |              |    |    |    |
| 名古屋隼                               |          |         | I6              | I9               | I3    |              |              |    |    |    |
| 尾道因島                               |          |         |                 | I2               | I8    |              |              |    |    |    |
| BAZOOKA.                           |          |         |                 |                  | I5    |              |              |    |    |    |
| SHANX                              |          |         |                 |                  |       |              |              |    |    |    |

| 試合順   | 予定時間  | Hコート |    |      |    | Iコート        |          |      |          |                  |                   |
|-------|-------|------|----|------|----|-------------|----------|------|----------|------------------|-------------------|
|       |       | VS   | 審判 |      |    | VS          | 審判       |      |          |                  |                   |
| 第1試合  | 10:15 |      |    |      |    | フェローズ       |          | 名古屋隼 | 審判       | 尾道因島<br>BAZOOKA. |                   |
| 第2試合  | 11:05 | GTO  | VS | SA   | 審判 | 静岡スー<br>水都  | 尾道因島     | VS   | BAZOOKA. | 審判               | 名古屋隼<br>SHANX     |
| 第3試合  | 11:55 | 静岡スー | VS | 水都   | 審判 | GTO<br>SA   | 名古屋隼     | VS   | SHANX    | 審判               | フェローズ<br>尾道因島     |
| 第4試合  | 13:00 | GTO  | VS | 静岡スー | 審判 | SA<br>水都    | フェローズ    | VS   | 尾道因島     | 審判               | BAZOOKA.<br>SHANX |
| 第5試合  | 13:50 | SA   | VS | 水都   | 審判 | GTO<br>静岡スー | BAZOOKA. | VS   | SHANX    | 審判               | 名古屋隼<br>尾道因島      |
| 第6試合  | 14:40 | GTO  | VS | 水都   | 審判 | SA<br>静岡スー  | 名古屋隼     | VS   | 尾道因島     | 審判               | フェローズ<br>BAZOOKA. |
| 第7試合  | 15:30 | SA   | VS | 静岡スー | 審判 | GTO<br>水都   | フェローズ    | VS   | BAZOOKA. | 審判               | 尾道因島<br>SHANX     |
| 第8試合  | 16:20 |      | VS |      | 審判 |             | 尾道因島     | VS   | SHANX    | 審判               | フェローズ<br>名古屋隼     |
| 第9試合  | 17:10 |      | VS |      | 審判 |             | 名古屋隼     | VS   | BAZOOKA. | 審判               | フェローズ<br>SHANX    |
| 第10試合 | 18:00 |      | VS |      | 審判 |             | フェローズ    | VS   | SHANX    | 審判               | 名古屋隼<br>BAZOOKA.  |



**第18回 輝きCUP 日本ヤングクラブバレーボール男女選手権大会 in 長浜**  
**1日目 組合せ**

| 輝きカップ U-14女子 グループL 会場：長浜市民体育館Lコート |                                |        |       |                |        |        |             |             |                  |        |
|-----------------------------------|--------------------------------|--------|-------|----------------|--------|--------|-------------|-------------|------------------|--------|
|                                   | Tealmare Jr.<br>OCEAN WINSブラック | 明石ガールズ | JHS-8 | ASC飛騨<br>VC 中山 | 得<br>点 | 失<br>点 | 総<br>得<br>点 | 総<br>失<br>点 | 得<br>失<br>点<br>率 | 順<br>位 |
| Tealmareブラック                      |                                | L1     | L3    | L5             |        |        |             |             |                  |        |
| 明石ガールズ                            |                                |        | L6    | L4             |        |        |             |             |                  |        |
| JHS-8                             |                                |        |       | L2             |        |        |             |             |                  |        |
| 飛騨 中山                             |                                |        |       |                |        |        |             |             |                  |        |

| 試合順  | 予定時間  | Lコート      |    |       |    | コート                |    |    |
|------|-------|-----------|----|-------|----|--------------------|----|----|
| 第1試合 | 11:05 | Tealmare黒 | VS | 明石    | 審判 | JHS-8<br>飛騨中山      | VS | 審判 |
| 第2試合 | 11:55 | JHS-8     | VS | 飛騨中山  | 審判 | Tealmare黒<br>明石    | VS | 審判 |
| 第3試合 | 13:00 | Tealmare黒 | VS | JHS-8 | 審判 | 明石<br>飛騨中山         | VS | 審判 |
| 第4試合 | 13:50 | 明石        | VS | 飛騨中山  | 審判 | Tealmare黒<br>JHS-8 | VS | 審判 |
| 第5試合 | 14:40 | Tealmare黒 | VS | 飛騨中山  | 審判 | 明石<br>JHS-8        | VS | 審判 |
| 第6試合 | 15:30 | 明石        | VS | JHS-8 | 審判 | Tealmare黒<br>飛騨中山  | VS | 審判 |

# 第18回 輝きCUP 日本ヤングクラブバレーボール男女選手権大会 in 長浜

## U-12 競技上の注意

競技委員長 宗宮直人

※大会1日目（ネット・2m 試合球・モルテン検定軽量4号球 各チーム1球出す）

### ◎U-12・5グループ（20チーム）

- ・各グループ4チームに分けた総当たりのグループ戦とする。
- ・21点打ち切り3セットマッチ・デューズ無  
3セット目は15点打ち切り・デューズ無
- ・順位決定は、①勝数  
②セット率（総得セット数÷総失セット数）  
③得失点率（総得点÷総失点）  
④直接対決での勝敗
- ・各グループ2位まで（10チーム）がグランドファイナルトーナメントに進出。
- ・各グループ3位・4位は（10チーム）はチャレンジトーナメントに進出。
- ・セット毎にコートチェンジを行う。（各チームにてベンチの消毒をする）

※大会2日目（ネット・2m 試合球・モルテン検定軽量4号球 各チーム1球出す）

- ・グランドファイナル・チャレンジの試合形式は、組み合わせを参照。
  - ・グランドファイナルはサーブエントリー（順）の提出。記録（IF）を実施する。
  - ・全試合21点3セットマッチ・デューズあり。3セット目は、15点・デューズあり
  - ・グランドファイナル 決勝戦は、長浜伊香ツインアリーナにて開催をする。
- ※表彰式は、グランドファイナル各カテゴリー優勝・準優勝チームが参加。  
グランドファイナル3位は、試合終了後にコート表彰とする。  
チャレンジトーナメント1位は、試合終了後にコート表彰とする。

○ウォーターブレイク（40秒）は全てのセットで実施する。

21点・・・・・・11点      15点・・・・・・8点

ウォーターブレイクは、給水（消毒のみ）の為のタイムとし、  
ベンチからの指示を受けてはいけない。エンドライン後方にて行う。

○各試合コート入場について

- ・各コートフロアー（試合コート）は入れ替え制とする。  
観覧席・1面会場での空きコートは待機場所、応援場所とする。（レイアウト参照）  
上記の入れ替えは考えないが、各チーム譲り合い、マナーよく待機する。

## U-12 競技上の注意

- 組み合わせ表記時間は1日目、2日目とも予定時間とする。
  - ・第1試合時間は開始時間の為合同練習は16分前に設定。以下の順で実施する。
    - ①前試合終了後
    - ②試合該当チームの入れ替え確認
    - ③プロトコール（16分前）
    - ④審判（進行係）の指示により、8分間の合同練習
    - ⑤試合該当チームのオフィシャル確認（13分前までに主審にて確認）
    - ⑥各チームキャプテンによるコイントス（試合開始7分前・合同練習中）
    - ⑦公式練習（6分間・チーム毎にて3分×2）
    - ⑧コートチェック（主審・副審にて確認）
    - ⑨試合開始
  - ※各会場運営スタッフの指示に必ず従う。（ご父兄様・関係者・応援も同様）
  - ※試合終了後は、コート付近にてミーティングはせずに速やかに入れ替えをする。
  
- ベンチ入りについて
  - ・各カテゴリー最上級生を積極的に一人でも多くベンチ入りしてもらうための特別ルールです。（ユニフォームは統一したもの。男女混合は男子・女子で統一可。背番号重複は不可）
  - 又、各チーム選手をスタッフが管理するためのものでもあります。
  
- 有資格者は、資格カードを首からぶら下げて下さい。（チームスタッフ1名必須）
  - ・選手15名のベンチ入り許可
  - ※エントリー提出後（要項での該当日まで）選手の入れ替えは一切認めない。
  - ※スタッフ変更と背番号変更は大会1日目、代表者会議までに所定の用紙を提出。  
大会2日目、各チームの第1試合までに提出。
  - ※応援者・関係者は必ずチーム名の入ったTシャツ等を着用する。  
カラーや、型は揃いでなくてもよいものとする。（入館管理として必須）
  
- 組み合わせ抽選決定以降の参加辞退は認めない。  
事由により事務局が認めた場合は当該チームを不戦敗とし、運営するものとする。
  
- 没収試合の該当となった場合は、該当チームを不戦敗扱いとする。  
対戦チームは不戦勝扱いとする。

**第18回 輝きCUP 日本ヤングクラブバレーボール男女選手権大会 in 長浜**  
**1日目 組合せ**

| 輝きカップ U-12 グループM 会場：伊香ツインアリーナMコート |          |            |                  |          |    |    |    |       |    |      |      |    |     |      |    |
|-----------------------------------|----------|------------|------------------|----------|----|----|----|-------|----|------|------|----|-----|------|----|
|                                   | YYジュニア男子 | 名古屋隼クラブJr. | BEST BUDDIES Jr. | 清見ジュニアVC | 勝数 | 負数 | 勝率 | アタック得 | 失セ | アタック | アタック | 点差 | 得失点 | 得失点率 | 順位 |
| YYジュニア男子                          |          | M1         | M3               | M5       |    |    |    |       |    |      |      |    |     |      |    |
| 名古屋隼Jr.                           |          |            | M6               | M4       |    |    |    |       |    |      |      |    |     |      |    |
| BEST BUDDIES Jr.                  |          |            |                  | M2       |    |    |    |       |    |      |      |    |     |      |    |
| 清見ジュニア                            |          |            |                  |          |    |    |    |       |    |      |      |    |     |      |    |

| 試合順  | 予定時間  | Mコート |    |      |    |              |    |    |
|------|-------|------|----|------|----|--------------|----|----|
| 第1試合 | 11:05 | YY男子 | VS | 名古屋隼 | 審判 | BEST<br>清見   | VS | 審判 |
| 第2試合 | 11:55 | BEST | VS | 清見   | 審判 | YY男子<br>名古屋隼 | VS | 審判 |
| 第3試合 | 13:00 | YY男子 | VS | BEST | 審判 | 名古屋隼<br>清見   | VS | 審判 |
| 第4試合 | 13:50 | 名古屋隼 | VS | 清見   | 審判 | YY男子<br>BEST | VS | 審判 |
| 第5試合 | 14:40 | YY男子 | VS | 清見   | 審判 | 名古屋隼<br>BEST | VS | 審判 |
| 第6試合 | 15:30 | 名古屋隼 | VS | BEST | 審判 | YY男子<br>清見   | VS | 審判 |

**第18回 輝きCUP 日本ヤングクラブバレーボール男女選手権大会 in 長浜**  
1日目 組合せ

| 輝きカップ U-12 グループN 会場：浅井体育館Nコート |      |             |       |           |    |    |    |    |    |      |     |     |      |    |  |  |  |
|-------------------------------|------|-------------|-------|-----------|----|----|----|----|----|------|-----|-----|------|----|--|--|--|
|                               | 蘇原第二 | 豊川リーブスGirls | 大府JVC | JHS-8 Jr. | 勝数 | 負数 | 勝率 | 得点 | 失点 | セット率 | 総得点 | 総失点 | 得失点率 | 順位 |  |  |  |
| 蘇原第二                          |      | N1          | N3    | N5        |    |    |    |    |    |      |     |     |      |    |  |  |  |
| 豊川女子                          |      |             | N6    | N4        |    |    |    |    |    |      |     |     |      |    |  |  |  |
| 大府                            |      |             |       | N2        |    |    |    |    |    |      |     |     |      |    |  |  |  |
| JHS-8 Jr.                     |      |             |       |           |    |    |    |    |    |      |     |     |      |    |  |  |  |

| 輝きカップ U-12 グループO 会場：浅井体育館Oコート |             |          |          |            |    |    |    |    |    |      |     |     |      |    |  |  |  |
|-------------------------------|-------------|----------|----------|------------|----|----|----|----|----|------|-----|-----|------|----|--|--|--|
|                               | STINGS Kids | YYジュニア女子 | 牟呂JVC・男子 | 神戸北スポーツ少年団 | 勝数 | 負数 | 勝率 | 得点 | 失点 | セット率 | 総得点 | 総失点 | 得失点率 | 順位 |  |  |  |
| STINGS Kids                   |             | 01       | 03       | 05         |    |    |    |    |    |      |     |     |      |    |  |  |  |
| YY女子                          |             |          | 06       | 04         |    |    |    |    |    |      |     |     |      |    |  |  |  |
| 牟呂男子                          |             |          |          | 02         |    |    |    |    |    |      |     |     |      |    |  |  |  |
| 神戸北                           |             |          |          |            |    |    |    |    |    |      |     |     |      |    |  |  |  |

| 試合順  | 予定時間  | Nコート |    |       |    | Oコート          |        |    |      |    |                |
|------|-------|------|----|-------|----|---------------|--------|----|------|----|----------------|
|      |       | 蘇原   | VS | 豊川女子  | 審判 | 大府<br>JHS-8   | STINGS | VS | YY女子 | 審判 | 牟呂男子<br>神戸北    |
| 第1試合 | 11:05 | 蘇原   | VS | 豊川女子  | 審判 | 大府<br>JHS-8   | STINGS | VS | YY女子 | 審判 | 牟呂男子<br>神戸北    |
| 第2試合 | 11:55 | 大府   | VS | JHS-8 | 審判 | 蘇原<br>豊川女子    | 牟呂男子   | VS | 神戸北  | 審判 | STINGS<br>YY女子 |
| 第3試合 | 13:00 | 蘇原   | VS | 大府    | 審判 | 豊川女子<br>JHS-8 | STINGS | VS | 牟呂男子 | 審判 | YY女子<br>神戸北    |
| 第4試合 | 13:50 | 豊川女子 | VS | JHS-8 | 審判 | 蘇原<br>大府      | YY女子   | VS | 神戸北  | 審判 | STINGS<br>牟呂男子 |
| 第5試合 | 14:40 | 蘇原   | VS | JHS-8 | 審判 | 豊川女子<br>大府    | STINGS | VS | 神戸北  | 審判 | YY女子<br>牟呂男子   |
| 第6試合 | 15:30 | 豊川女子 | VS | 大府    | 審判 | 蘇原<br>JHS-8   | YY女子   | VS | 牟呂男子 | 審判 | STINGS<br>神戸北  |

第18回 輝きCUP 日本ヤングクラブバレーボール男女選手権大会 in 長浜

1日目 組合せ

| 輝きカップ U-12 グループP 会場：山本山体育館Pコート |          |           |            |    |    |    |    |      |      |      |     |     |      |    |
|--------------------------------|----------|-----------|------------|----|----|----|----|------|------|------|-----|-----|------|----|
|                                | 安城サムズアップ | 青山スポーツクラブ | 豊川リーブスBoys | 岐南 | 勝数 | 負数 | 勝率 | 得セット | 失セット | セット率 | 抽得点 | 抽失点 | 得失点率 | 順位 |
| 安城サムズアップ                       |          | P1        | P3         | P5 |    |    |    |      |      |      |     |     |      |    |
| 青山                             |          |           | P6         | P4 |    |    |    |      |      |      |     |     |      |    |
| 豊川男子                           |          |           |            | P2 |    |    |    |      |      |      |     |     |      |    |
| 岐南                             |          |           |            |    |    |    |    |      |      |      |     |     |      |    |

| 輝きカップ U-12 グループQ 会場：山本山体育館Qコート |          |           |               |           |    |    |    |      |      |      |     |     |      |    |
|--------------------------------|----------|-----------|---------------|-----------|----|----|----|------|------|------|-----|-----|------|----|
|                                | 牟呂JVC・女子 | Kids STAR | Tealmare kids | 羽島南部バンサーズ | 勝数 | 負数 | 勝率 | 得セット | 失セット | セット率 | 抽得点 | 抽失点 | 得失点率 | 順位 |
| 牟呂女子                           |          | Q1        | Q3            | Q5        |    |    |    |      |      |      |     |     |      |    |
| Kids STAR                      |          |           | Q6            | Q4        |    |    |    |      |      |      |     |     |      |    |
| Tealmare Jr.                   |          |           |               | Q2        |    |    |    |      |      |      |     |     |      |    |
| 羽島南部                           |          |           |               |           |    |    |    |      |      |      |     |     |      |    |

| 試合順  | 予定時間  | Pコート |      |      |      | Qコート       |          |      |          |    |                  |
|------|-------|------|------|------|------|------------|----------|------|----------|----|------------------|
|      |       | 対戦相手 | 対戦相手 | 審判   | 対戦相手 | 対戦相手       | 審判       | 対戦相手 |          |    |                  |
| 第1試合 | 11:05 | 安城   | VS   | 青山   | 審判   | 豊川男子<br>岐南 | 牟呂女子     | VS   | STAR     | 審判 | Tealmare<br>羽島南部 |
| 第2試合 | 11:55 | 豊川男子 | VS   | 岐南   | 審判   | 安城<br>青山   | Tealmare | VS   | 羽島南部     | 審判 | 牟呂女子<br>STAR     |
| 第3試合 | 13:00 | 安城   | VS   | 豊川男子 | 審判   | 青山<br>岐南   | 牟呂女子     | VS   | Tealmare | 審判 | STAR<br>羽島南部     |
| 第4試合 | 13:50 | 青山   | VS   | 岐南   | 審判   | 安城<br>豊川男子 | STAR     | VS   | 羽島南部     | 審判 | 牟呂女子<br>Tealmare |
| 第5試合 | 14:40 | 安城   | VS   | 岐南   | 審判   | 青山<br>豊川男子 | 牟呂女子     | VS   | 羽島南部     | 審判 | STAR<br>Tealmare |
| 第6試合 | 15:30 | 青山   | VS   | 豊川男子 | 審判   | 安城<br>岐南   | STAR     | VS   | Tealmare | 審判 | 牟呂女子<br>羽島南部     |

私たちは、『**輝きCUP**』

日本ヤングクラブバレーボール男女選手権大会  
を応援しています。

『**カンパニツクリマセンカ**』

SIGN BOARD PRODUCTION

CUTTING STICKER

NOVELTY GOODS

EVENT SETUP

T-SHIRTS

有限  
会社

**モリイ工芸**

〒526-0032 滋賀県長浜市南高田町 544

TEL.0749-63-9796/FAX.0749-62-5410

www.mk-sign.net

morii-kougei@mk-sign.net

日本ヤングクラブバレーボール男女選手権大会 を応援しております。

各種デザイン・企画で  
お悩みの方は・・・

こちらまで・・・

小西 凱 (かい)

17th/18th  
デザイン作成



<mailto:sm.tim.as01@gmail.com>

## 輝きカップ U-14 男子 グランドファイナル

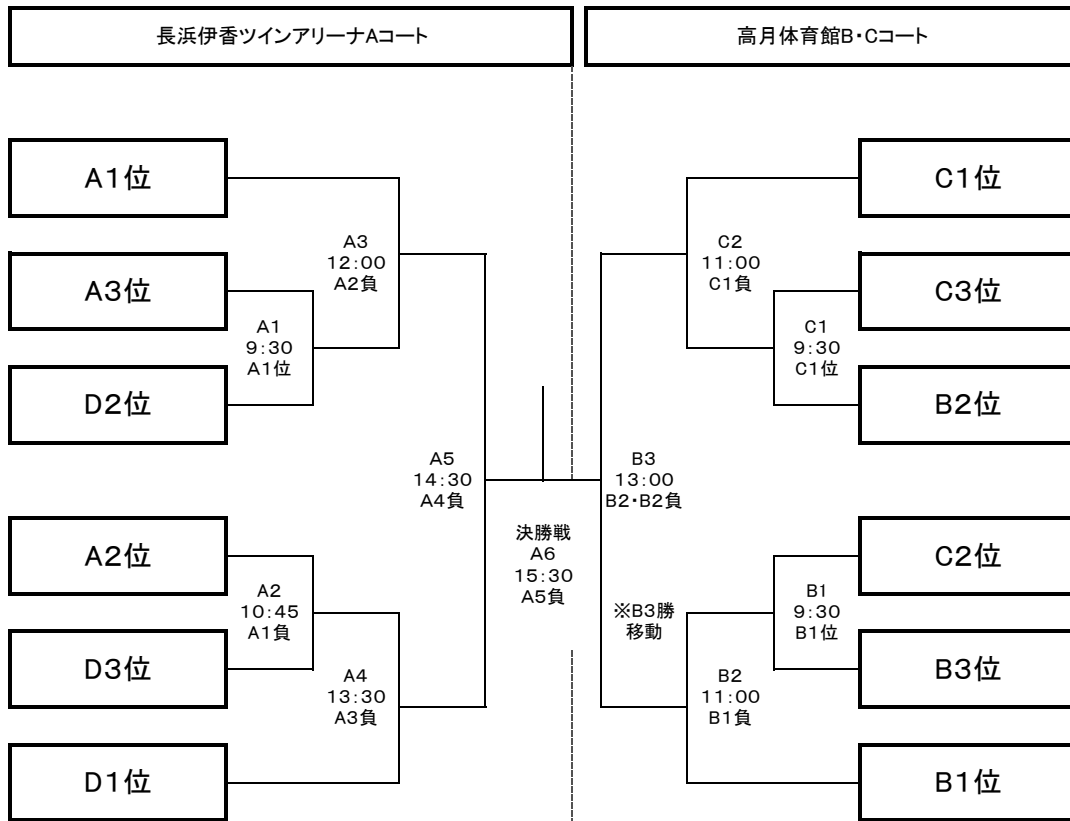

Cコート・Dコート お弁当は高月体育館にて配布。回収は伊香ツインで可。

## 輝きカップ U-14 女子 グランドファイナル

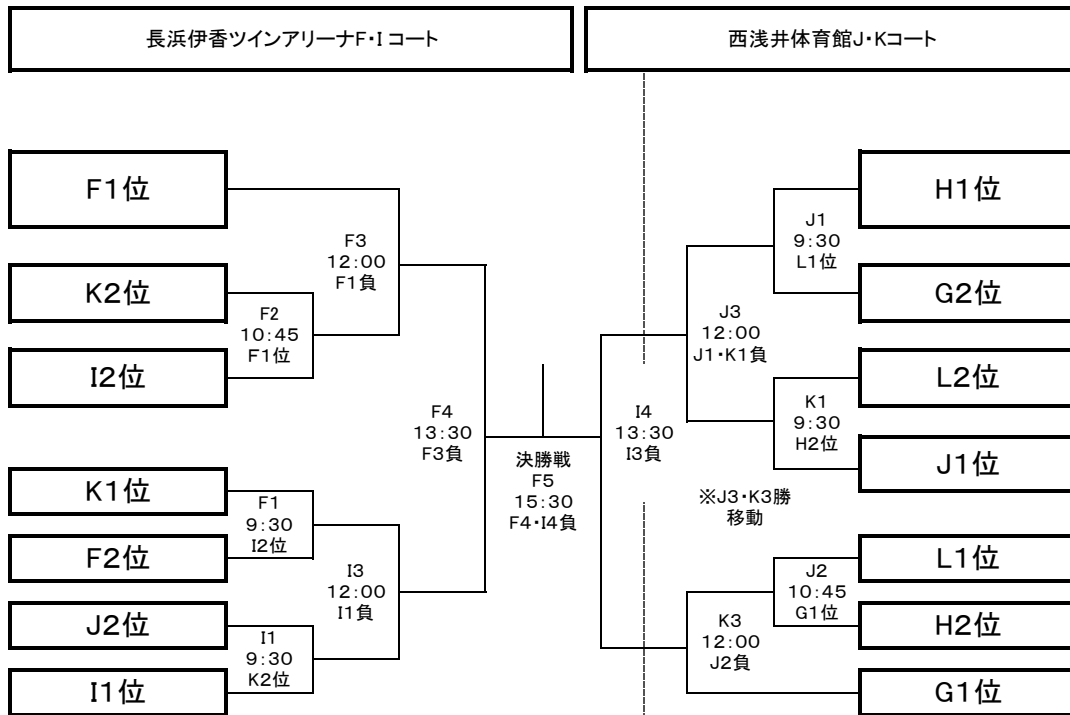

Hコート・Iコート お弁当は西浅井体育館にて配布。回収は伊香ツインで可。



# 輝きカップ U-14 チャレンジトーナメント

旧杉野小中学校体育館Dコート

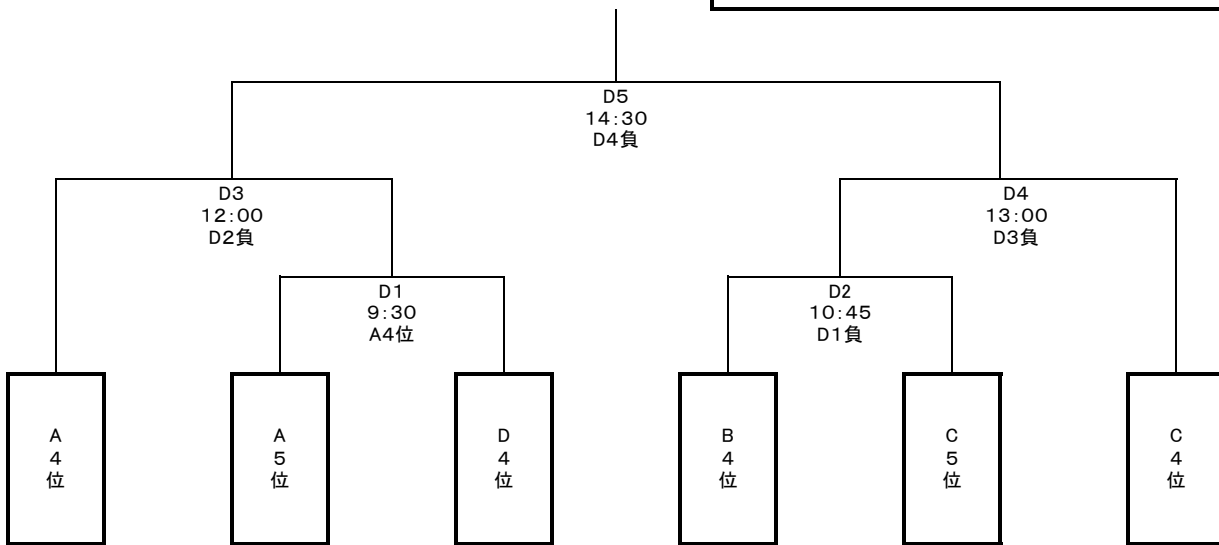

# 輝きカップ 女子チャレンジトーナメントA

虎姫運動公園体育館Gコート

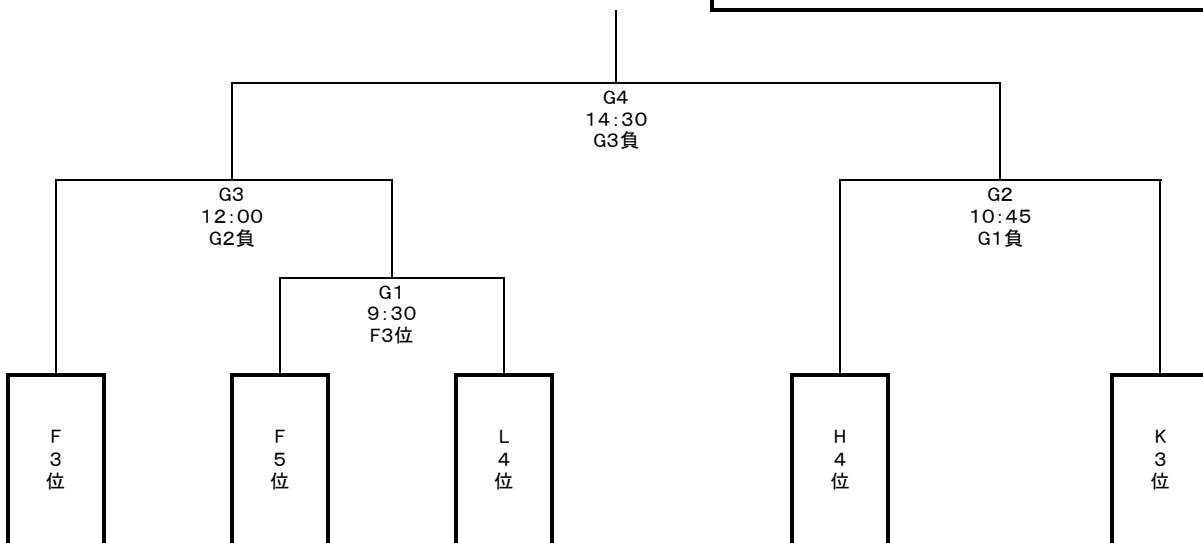

# 輝きカップ 女子チャレンジトーナメントB

湖北体育館Hコート

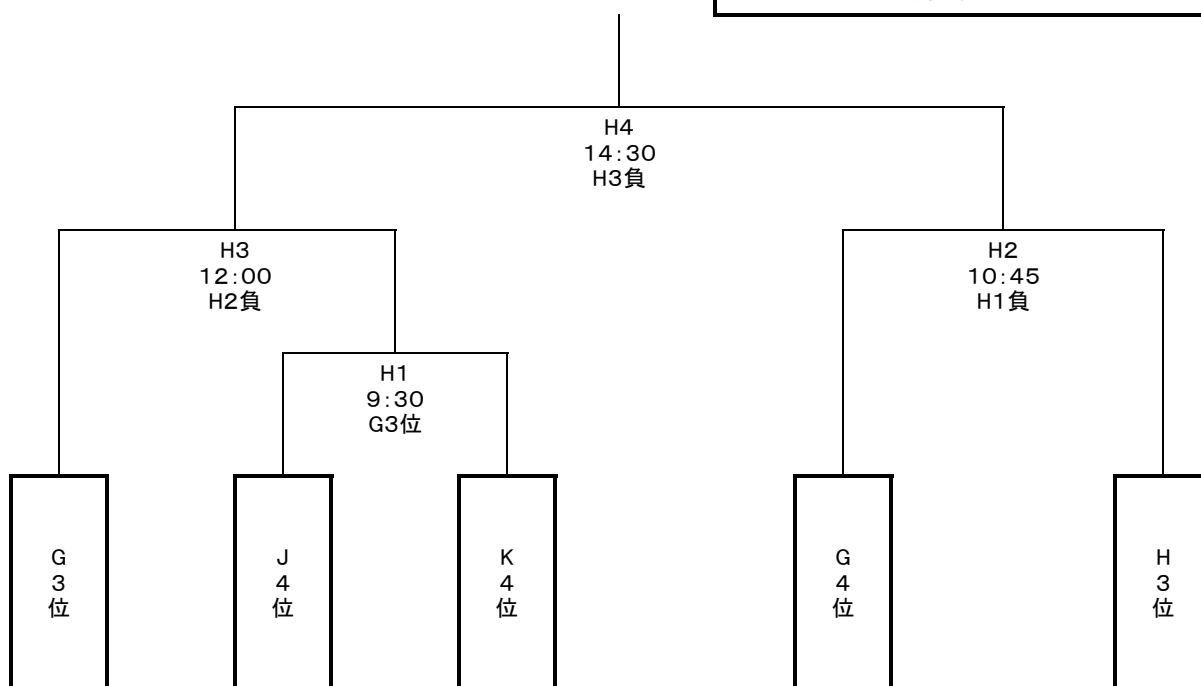

# 輝きカップ 女子チャレンジトーナメントC

長浜市民体育館Lコート

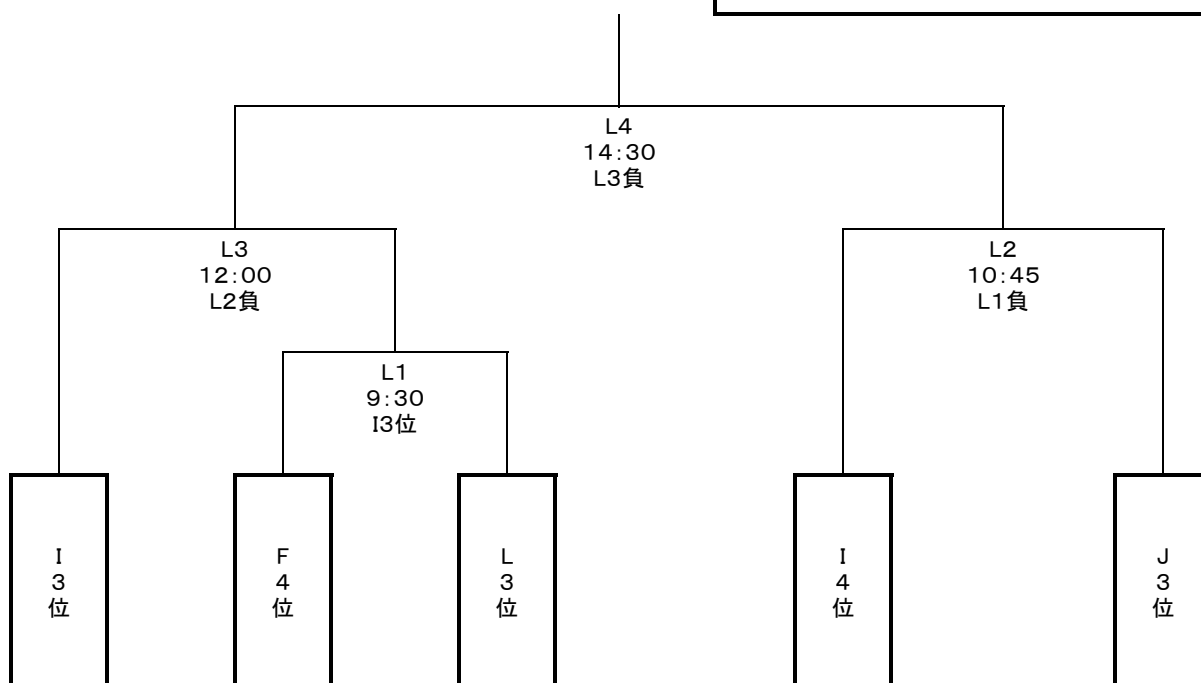

# 輝きカップ U-12 グランドファイナル

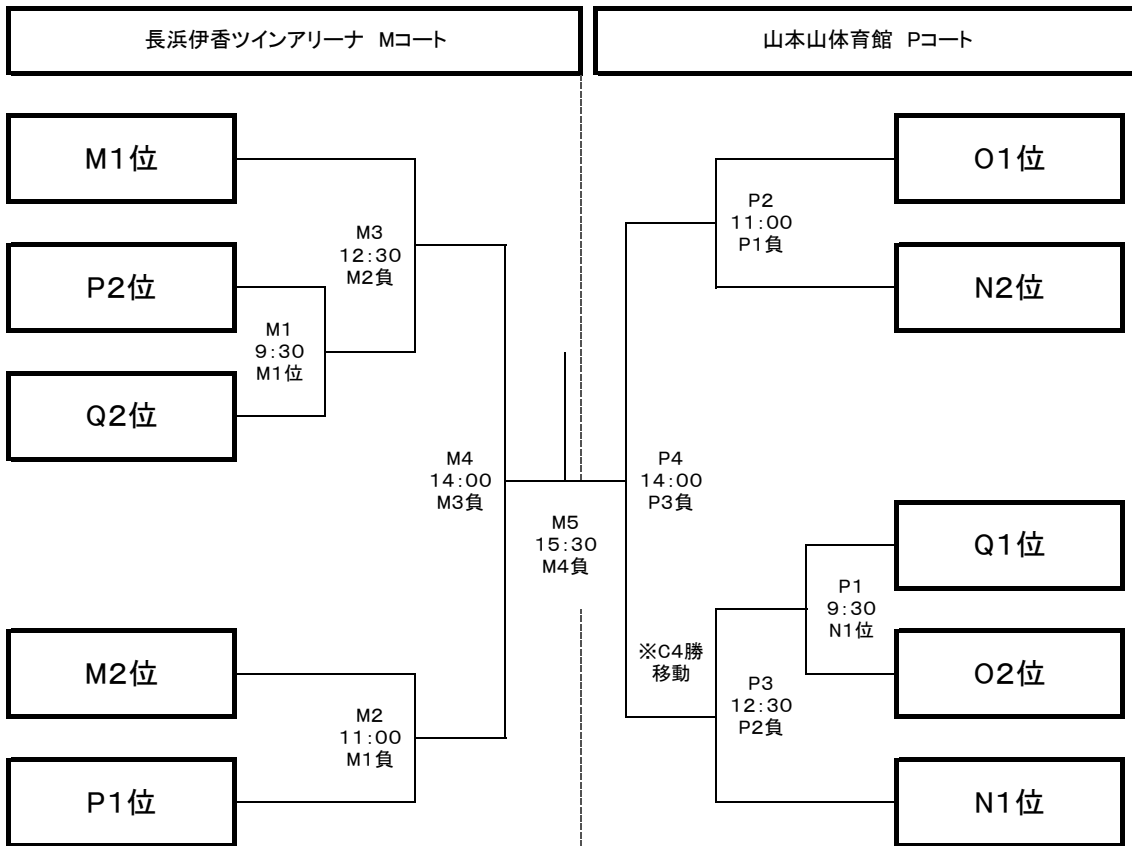

お弁当は山本山体育館にて配布。回収は伊香ツインで可。



# 輝きカップ U-12チャレンジトーナメントA

浅井体育館Nコート

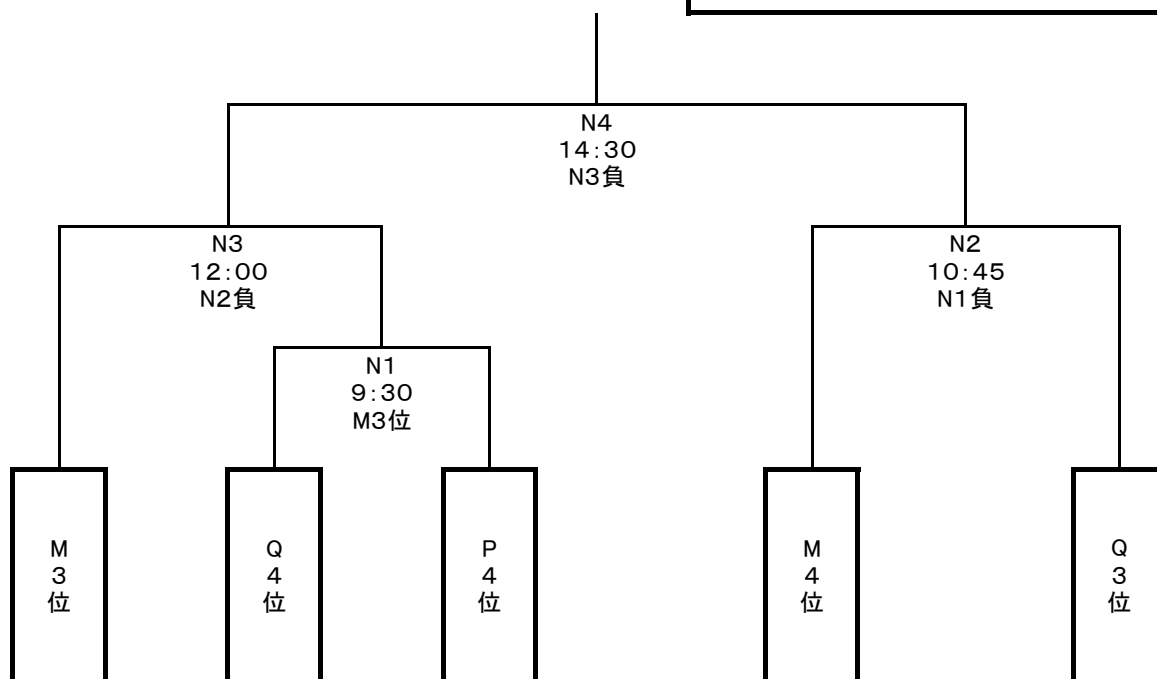

# 輝きカップ U-12チャレンジトーナメントB

浅井体育館Oコート

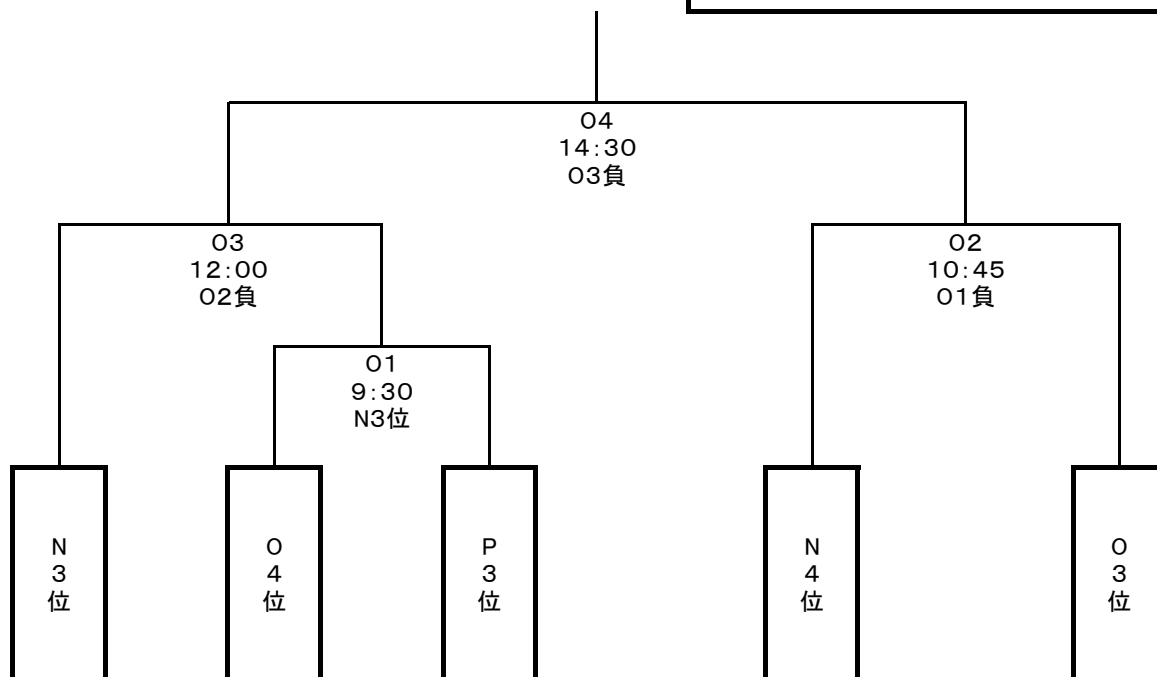

当社は、輝きCUP  
日本ヤングクラブバレーボール男女選手権大会  
を応援しております。



HAGAYAKI CUP

クリエイティブオフィス

〒521-1243

滋賀県東近江市栗見新田町 824

phone:0748-26-1080

mobile:090-9874-0571

yoshida520609@yahoo.co.jp

オリジナルの

create  
office

The Evolution of your Feelings

— 次世代のマーキングへ —

各種看板・設計・施工・  
刺繍・プリント・昇華プリント  
反射プリント・各種ワッペン  
のぼり・応援幕・タオル  
デザイン・その他



輝きCUPを応援しています。

— 次世代のマーキングへ —

マーキング内容

刺繍・プリント・昇華プリント

反射プリント・各種ワッペン

のぼり・応援幕・タオル

レザー加工・ゼッケン

各種ユニフォーム・各種デザイン

刺繍データ・その他

プラスマーク株式会社

526-0052

滋賀県長浜市神前町11-28

TEL・FAX 0749-57-6530

info@plus-mark.com



だれでも簡単に  
気軽にはじめられる

パソコン修理取次店

Computer Repair

## フランチャイズ加盟店募集中

運営費用

¥0

加盟金

¥0

ロイヤリティ

¥0

弊社は、一般的なフランチャイズ契約に必要な「加盟金」や、ランニングコストとなる「ロイヤリティ」は一切頂きません。

加盟店様が一番得をする仕組みを目指しています！

取次店様は、預かって、送って、返すだけ。

簡単に行える業務内容となっております。

お問合せはこちら

☎ 0120-68-0135

パンダ工房

Panda Cobo

🔍 [www.pandacobo.jp](http://www.pandacobo.jp)

滋賀県長浜市神照町118-1

TEL:0120-68-0135

▶ 公式HP



滋賀県長浜市

iPad・Switch・Android

# iPhone/パソコン 修理

親切丁寧で評判のお店

バッテリー交換・画面修理・液晶修理・起動不良・PCのSSD交換

## 格安SIM取り扱い

UQ mobile Y! mobile mineo

BIGLOBE mobile HIS Mobile SoftBank

他社からお乗り換え・機種変更・プラン変更  
・データ移行・その他ご相談



パンダ工房 

JPIC モバイルステーション長浜神照

# Panda Cobo

# 第18回 輝きCUP 日本ヤングクラブバレーボール男女選手権大会

～参加チーム一覧～

## ◆U-14 男子

|    |    |                            |
|----|----|----------------------------|
| 1  | 静岡 | 藤枝リアン                      |
| 2  | 静岡 | IZULU14バレーボールクラブ           |
| 3  | 静岡 | IZULU13排球クラブ               |
| 4  | 静岡 | 静岡クラブ                      |
| 5  | 愛知 | Selecan 豊橋 Volleyball Club |
| 6  | 愛知 | WOLFDogs 名古屋 U-14          |
| 7  | 愛知 | STINGS Jr.                 |
| 8  | 愛知 | JTEKT Jr.                  |
| 9  | 愛知 | SA club (boys)             |
| 10 | 愛知 | 六ツ美Glorious                |
| 11 | 岐阜 | 西濃ジュニア                     |
| 12 | 岐阜 | ドリームハーツ男子                  |
| 13 | 三重 | gravis                     |
| 14 | 富山 | S FRONTIER                 |
| 15 | 京都 | BEST BUDDIES               |
| 16 | 京都 | SELECT京都バレーボールクラブ          |
| 17 | 京都 | Winds                      |
| 18 | 広島 | 尾道因島クラブ                    |

## ◆U-12

|    |    |                  |
|----|----|------------------|
| 1  | 愛知 | 名古屋鯨クラブJr        |
| 2  | 愛知 | Kids Stars       |
| 3  | 愛知 | STINGs kids      |
| 4  | 愛知 | Tealmare Kids    |
| 5  | 愛知 | 安城サムズアップ         |
| 6  | 愛知 | YYジュニア女子         |
| 7  | 愛知 | YYジュニア男子         |
| 8  | 愛知 | 大府JVC 混合         |
| 9  | 愛知 | 牟呂JVC・男子         |
| 10 | 愛知 | 牟呂JVC・女子         |
| 11 | 愛知 | 青山スポーツクラブ        |
| 12 | 愛知 | 豊川リーブスBoys       |
| 13 | 愛知 | 豊川リーブスGirls      |
| 14 | 岐阜 | 羽島南部パンサーズ        |
| 15 | 岐阜 | 蘇原第二 男子          |
| 16 | 岐阜 | 岐南               |
| 17 | 岐阜 | 清見ジュニアVC         |
| 18 | 岐阜 | 神戸北スポーツ少年団       |
| 19 | 京都 | BEST BUDDIES jr. |
| 20 | 徳島 | JHS-8Jr          |

## ◆U-14 女子

|    |    |                             |
|----|----|-----------------------------|
| 1  | 静岡 | S-クラブjr                     |
| 2  | 静岡 | 静岡アローズJr.                   |
| 3  | 静岡 | 静岡アローズスーパー Jr.              |
| 4  | 愛知 | SA club (girls)             |
| 5  | 愛知 | Tealmare Jr. OCEAN WINSブルー  |
| 6  | 愛知 | Tealmare Jr. OCEAN WINSブラック |
| 7  | 愛知 | Selecan 豊橋 R E D            |
| 8  | 愛知 | Selecan 豊橋 YELLOW           |
| 9  | 愛知 | 名古屋鯨クラブ                     |
| 10 | 岐阜 | ASC飛騨バレーボールクラブ              |
| 11 | 岐阜 | ASC飛騨 VC中山                  |
| 12 | 岐阜 | 水都ルピナスバレーボールクラブ             |
| 13 | 岐阜 | ドリームハーツバレーボールクラブ            |
| 14 | 三重 | SHANX                       |
| 15 | 福井 | GTOクラブ                      |
| 16 | 福井 | BAZOOKA. G FUKUI            |
| 17 | 福井 | PGKヤング                      |
| 18 | 福井 | PGKフレッシュ                    |
| 19 | 富山 | KUROBE QUEENBEESE           |
| 20 | 富山 | S Frontier女子                |
| 21 | 京都 | BEST BUDDIES                |
| 22 | 大阪 | ヤングフェローズ                    |
| 23 | 兵庫 | 明石ガールズ                      |
| 24 | 兵庫 | 若鮎クラブ                       |
| 25 | 広島 | 尾道因島クラブ (女子)                |
| 26 | 岡山 | アリアーレ岡山                     |
| 27 | 徳島 | 球友SVC                       |
| 28 | 徳島 | JHS-8                       |
| 29 | 香川 | さぬきYellowBearsVC            |



多くの御参加ありがとうございます！



## 輝きCUP 日本ヤングクラブバレーボール男女選手権大会 あゆみ

|      | 開催都道府県     | カテゴリー | 参加チーム数 | 優勝                                 | 準優勝                          | 第3位                                       |
|------|------------|-------|--------|------------------------------------|------------------------------|---|
| 第1回  | 大阪府枚方市     | 女子    | 7チーム   | 南郷中学A(大阪府)                         | ハイタッチA(大阪府)                  | 枚方オールスターズA(大阪府)<br>たまさぶJr(大阪府)            |
| 第2回  | 大阪府枚方市     | 女子    | 8チーム   | くちくまの(和歌山県)                        | ハイタッチ(大阪府)                   | 松山YVC(愛媛県)<br>交野桜(大阪府)                    |
| 第3回  | 大阪府守口市、大東市 | 女子    | 16チーム  | 松山YVC(愛媛県)                         | くちくまの(和歌山県)                  | ハイタッチ(大阪府)<br>ルピナス(岐阜県)                   |
| 第4回  | 和歌山県紀の川市   | 女子    | 18チーム  | 京都 蒲公英(京都府)                        | 大和スポーツ少年団(広島県)               | 小倉南VBC(福岡県)                               |
| 第5回  | 滋賀県長浜市     | 女子    | 22チーム  | 小倉南VBC(福岡県)                        | ルピナス(岐阜県)                    | ドリームハーツ(岐阜県)                              |
| 第6回  | 滋賀県長浜市     | 女子    | 24チーム  | 大和スポーツ少年団(広島県)                     | ルピナス(岐阜県)                    | 枚方ヤングA(大阪府)                               |
|      |            | 小学生   | 12チーム  | さだ西っ子クラブ(大阪府)                      | 稲枝北(滋賀県)                     | 西浅井マーブルス(滋賀県)                             |
| 第7回  | 滋賀県長浜市     | 女子    | 25チーム  | GTOクラブ(福井県)                        | ルピナス(岐阜県)                    | 枚方ヤングA(大阪府)                               |
|      |            | 男子    | 5チーム   | マケンザ!!(福井県)                        | 安原クラブ(愛知県)                   | 笠松ウイングス(岐阜県)                              |
|      |            | 小学女子  | 14チーム  | 城山下多度(岐阜県)                         | 精華ラビッツ(京都府)                  | 多治見エンジェルズ(岐阜県)                            |
|      |            | 小学男子  | 6チーム   | 鼓木ホワイトロケッツ(三重県)                    | 名古屋鯨メーブルグリーン(愛知県)            | 三里スポーツ少年団(岐阜県)                            |
| 第8回  | 滋賀県長浜市     | 女子    | 26チーム  | GTOクラブ(福井県)                        | 枚方ヤングA(大阪府)                  | 宮城クラブ(宮城県)                                |
|      |            | 男子    | 12チーム  | 笠松ウイングス(岐阜県)                       | マケンザ!!(福井県)                  | パンサーズジュニア(大阪府)                            |
|      |            | 小学女子  | 16チーム  | 稲枝北(滋賀県)                           | 蘇原第二(岐阜県)                    | 豊橋クラブ(愛知県)                                |
|      |            | 小学男子  | 5チーム   | 鼓木ホワイトロケッツ(三重県)                    | 三里スポーツ少年団(岐阜県)               | 宇留生スポーツ少年団(岐阜県)                           |
| 第9回  | 滋賀県東近江市    | 女子    | 31チーム  | 枚方ヤングA(大阪府)                        | 大和スポーツ少年団A(広島県)              | GTOクラブ(福井県)                               |
|      |            | 男子    | 14チーム  | パンサーズジュニア(大阪府)                     | 堺ジュニアブレイザーズ(大阪府)             | アルティ(岐阜県)                                 |
|      |            | 小学生   | 15チーム  | 八日市VSC(滋賀県)                        | 蘇原第二(岐阜県)                    | 稲枝北(滋賀県)                                  |
| 第10回 | 滋賀県東近江市    | 女子    | 34チーム  | GTOクラブ(福井県)                        | 大和スポーツ少年団A(広島県)              | はりまヤング(兵庫県)                               |
|      |            | 男子    | 18チーム  | パンサーズジュニアA(大阪府)                    | Winds(京都府)                   | 名古屋鯨メーブルグリーン(愛知県)                         |
|      |            | 小学生   | 20チーム  | 稲枝北(滋賀県)                           | 城山下多度(岐阜県)                   | 精華レッドラビッツ(京都府)                            |
| 第11回 | 滋賀県東近江市    | 女子    | 35チーム  | 三重西クラスタ(三重県)                       | 安原クラブ(愛知県)                   | JOKER(静岡県)                                |
|      |            | 男子    | 13チーム  | パンサーズジュニアA(大阪府)                    | 西濃ジュニア(岐阜県)                  | Winds(京都府)                                |
|      |            | 小学生   | 26チーム  | 八日市VSC(滋賀県)                        | 興文(岐阜県)                      | JHS-8Jr(徳島県)                              |
| 第12回 | 滋賀県東近江市    | 女子    | 36チーム  | 三重西クラスタ(三重県)                       | GTOクラブ(福井県)                  | はりまヤング(兵庫県)<br>LEAD(石川県)                  |
|      |            | 男子    | 14チーム  | Winds(京都府)                         | モリキタクラブ(愛知県)                 | 名古屋鯨メーブルグリーン(愛知県)<br>西濃ジュニア(岐阜県)          |
|      |            | 小学生   | 32チーム  | 玉園クラブ(滋賀県)                         | さだ西っ子A(大阪府)                  | 待風(京都府)<br>牟呂JVC(愛知県)                     |
| 第13回 | 滋賀県東近江市    | 女子    | 37チーム  | STINGS Jr. AICHI OCEAN WINS A(愛知県) | PGK鯖丹ヤング(福井県)                | GTOクラブ(福井県)<br>静岡アローズJr(静岡県)              |
|      |            | 男子    | 18チーム  | アリアーレ岡山(岡山県)                       | パンサーズA(大阪府)                  | マケンザ!!(福井県)<br>西濃ジュニア(岐阜県)                |
|      |            | 小学生   | 24チーム  | 蒲生女子(滋賀県)                          | 三里(岐阜県)                      | さだ西っ子クラブ(大阪府)<br>YYジュニア男子(愛知県)            |
| 第14回 | 滋賀県東近江市    | 女子    | 37チーム  | 静岡アローズジュニア(静岡県)                    | 嶺南バレーボールクラブ(福井県)             | GTOApex(福井県)<br>六ツ美Youth(愛知県)             |
|      |            | 男子    | 23チーム  | Winds(京都府)                         | STINGS Jr(愛知県)               | モリキタクラブ(愛知県)                              |
|      |            | 小学生   | 17チーム  | さだ西っ子クラブ(大阪府)                      | 白鳥バレーボールクラブ(岐阜県)             | YYジュニア女子(愛知県)<br>桐原東ジュニアバレーボールクラブ(滋賀県)    |
| 第15回 | 滋賀県長浜市     | 女子    | 25チーム  | 嶺南バレーボールクラブ(福井県)                   | Selecan豊橋VolleyballClub(愛知県) | TealmareJrOCEANWINS9(愛知県)<br>GTOApex(福井県) |
|      |            | 男子    | 18チーム  | STINGS Jr.(愛知県)                    | フレンズ(岐阜県)                    | 藤枝リアン(静岡県)<br>マケンザ!!(福井県)                 |
|      |            | 小学生   | 8チーム   | 青山SC板山JY(愛知県)                      | YYジュニア男子(愛知県)                | STINGS Kids(愛知県)<br>YYジュニア女子(愛知県)         |
| 第16回 | 滋賀県長浜市     | 女子    | 30チーム  | TealmareJrOCEANWINSフルー(愛知県)        | GTOクラブ(福井県)                  | 六ツ美Youth(愛知県)<br>明石ガールズレッド(兵庫県)           |
|      |            | 男子    | 22チーム  | STINGS Jr.(愛知県)                    | WOLFDogs名古屋U14(愛知県)          | アリアーレ岡山(岡山県)<br>フレンズ(岐阜県)                 |
|      |            | 小学生   | 19チーム  | 鳴東クラブ(男子)(愛知県)                     | 小坂スピリッツ(男子)(愛知県)             | 鳴東クラブ(女子)(愛知県)<br>こうなんハリケーン(愛知県)          |
| 第17回 | 滋賀県長浜市     | 女子    | 30チーム  | TealmareJrOCEANWINSフルー(愛知県)        | 京都Kaiser(京都府)                | GTOクラブ(福井県)<br>静岡アローズJr(静岡県)              |
|      |            | 男子    | 24チーム  | IZULU14バレーボールクラブ(静岡県)              | 藤枝リアン(静岡県)                   | SFRONTIRE(富山県)<br>STINGS Jr.(愛知県)         |
|      |            | 小学生   | 18チーム  | YYジュニア男子(愛知県)                      | 蘇原第二(岐阜県)                    | STINGS Kids(愛知県)<br>さだ西っ子クラブ(大阪府)         |



その瞬間のために。

# 瞬間の

わたしたちは、そばで見えてきた。  
その瞬間のために、続けた努力を、  
流した汗も涙も。  
その瞬間のために、かけた思いを、  
送った言葉も。  
わたしたちは、実らせたい。  
その努力のために、  
その思いのために、  
その瞬間のために。

 東武トップツアーズ

東武トップツアーズ株式会社 滋賀支店

〒525-0031 滋賀県草津市若竹町 7-10 KB21-2 TEL 077-565-0109 FAX 077-565-0112